



PROJECT NUMBER RA-13-01

PROJECT NAME

อาคารแสดงนิทรรศการและ
การสอนนันทนาการ จำนวน 1 หลัง

OWNER: **UTK** ราชบงกค
กรุงเทพ

LOCATION:
เลขที่ 2 ถนนนางลิ้นจี่ แขวงทุ่งมหาเมฆ
เขตสาทร กรุงเทพมหานคร 10120

architects

regal

3749 หมู่บ้านจตุรพักตรพิมาน
ตำบลจตุรพักตรพิมาน อำเภอเมือง จังหวัดขอนแก่น 43000
TEL : 06 03 2182-0977
FAX : 06 03 2182-0918
E-MAIL: regal@regalarchitect.com

บริษัท เรกา สถาปนิก จำกัด

ARCHITECT AUTHORIZED SIGNATURE

| | |
|-----------------------|-------------|
| นายสุเชษฐ์ พรหมภักดิ์ | ร-สถา 398 |
| นายสุเชษฐ์ พรหมภักดิ์ | ร-สถา 2572 |
| นายสุเชษฐ์ พรหมภักดิ์ | ร-สถา 10742 |
| นายสุเชษฐ์ พรหมภักดิ์ | ร-สถา 18278 |
| นายสุเชษฐ์ พรหมภักดิ์ | ร-สถา 19872 |

STRUCTURAL ENGINEER

| | |
|---------------------|----------|
| รศ.ดร. กานดาประณีต | รศ 3863 |
| รศ.ดร. เสริมสุขธรรม | รศ 5665 |
| รศ.ดร. สุภโชคชัย | รศ 46748 |
| รศ.ดร. ชัยเชษฐ์ | รศ 55533 |

วิศวกรควบคุมแบบ และ รายการคำนวณโครงสร้าง

| | |
|---------------------|---------|
| รศ.ดร. เสริมสุขธรรม | รศ 1021 |
|---------------------|---------|

ELECTRICAL ENGINEER

| | |
|--------------------|---------|
| รศ.ดร. โสภณภานุ | รศ 859 |
| รศ.ดร. วิมลฤทธิชัย | รศ 4506 |

MECHANICAL ENGINEER

| | |
|--------------------|---------|
| รศ.ดร. จักรกานต์ | รศ 398 |
| รศ.ดร. วิมลฤทธิชัย | รศ 1958 |

SANITARY ENGINEER

| | |
|------------------|--------|
| รศ.ดร. วชิรวิทย์ | รศ 368 |
| รศ.ดร. ชัยเชษฐ์ | รศ 205 |

GENERAL NOTE

- THIS DRAWING IS THE PROPERTY OF ARCHITECTS 49 LIMITED. IT IS TO BE USED ONLY FOR THE PROJECT FOR WHICH IT IS INTENDED.
- DO NOT SCALE THIS DRAWING. USE FIGURED DIMENSIONS ONLY.

คณะกรรมการตรวจรับแบบ AUTHORIZED SIGNATURE

| | |
|--------------------------|---------------|
| 1. ผู้ควบคุมงานช่างโยธา | ประธานกรรมการ |
| 2. นายสุเชษฐ์ พรหมภักดิ์ | กรรมการ |
| 3. นายสุเชษฐ์ พรหมภักดิ์ | กรรมการ |
| 4. นายสุเชษฐ์ พรหมภักดิ์ | กรรมการ |
| 5. นายสุเชษฐ์ พรหมภักดิ์ | กรรมการ |
| 6. นายสุเชษฐ์ พรหมภักดิ์ | กรรมการ |

ISSUE/REVISION

| NO | DESCRIPTION | BY | DATE |
|----|---------------------------------------|-----|----------|
| 1 | แบบแปลนสถาปัตย์ - แบบก่อสร้าง | *** | 30-06-13 |
| 2 | แบบแปลนสถาปัตย์ - แบบก่อสร้าง (แก้ไข) | *** | 31-10-14 |

DRAWING TITLE

แบบขยายห้องน้ำ T-207

CHECKED BY ARCHITECT SIGNED

DRAWING NO. A 6.07

DRAWN BY PRINTED DATE 31-10-14 SCALE RET. FILE

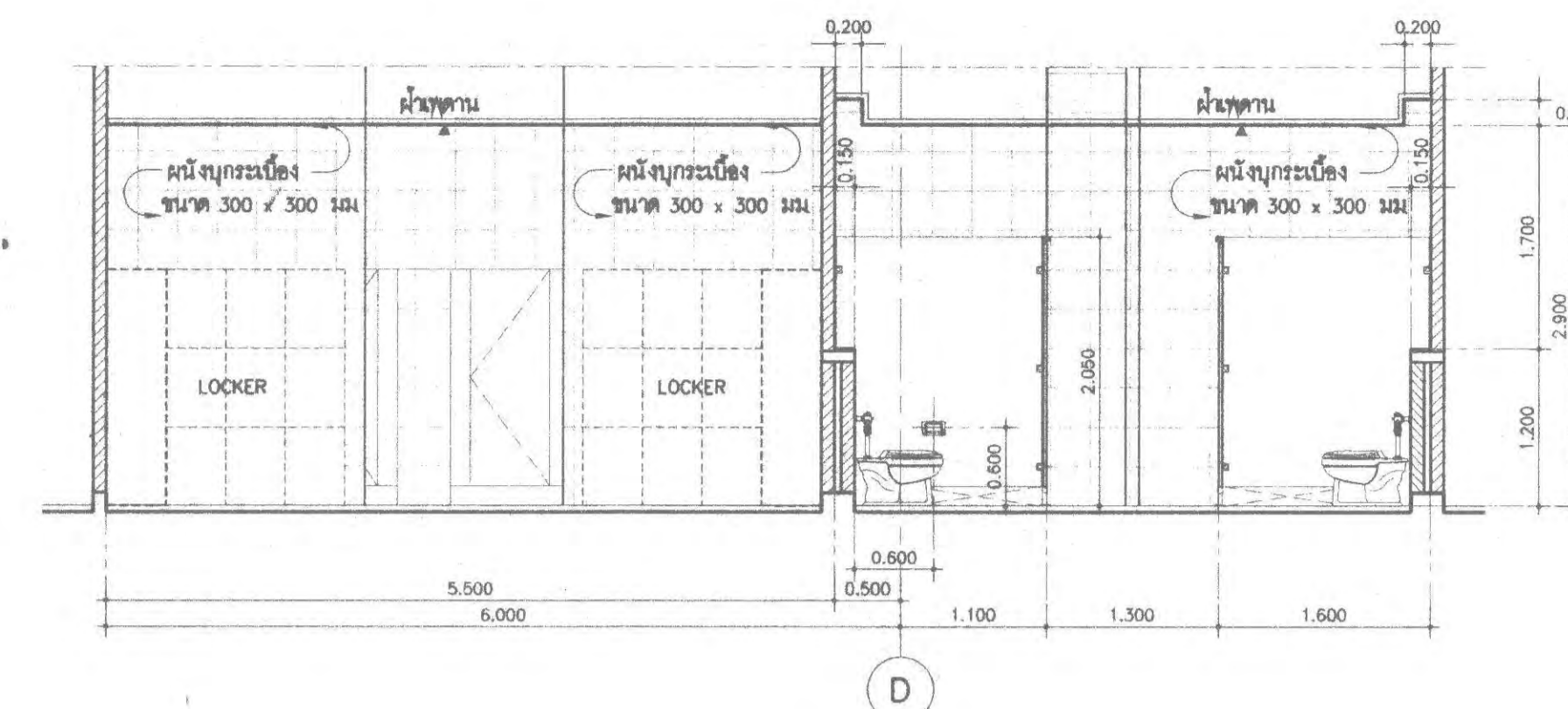

2 A6.07 รูปตัดห้องน้ำและล็อกเกอร์หญิง T-207 มบร.ส่วน 1 : 50

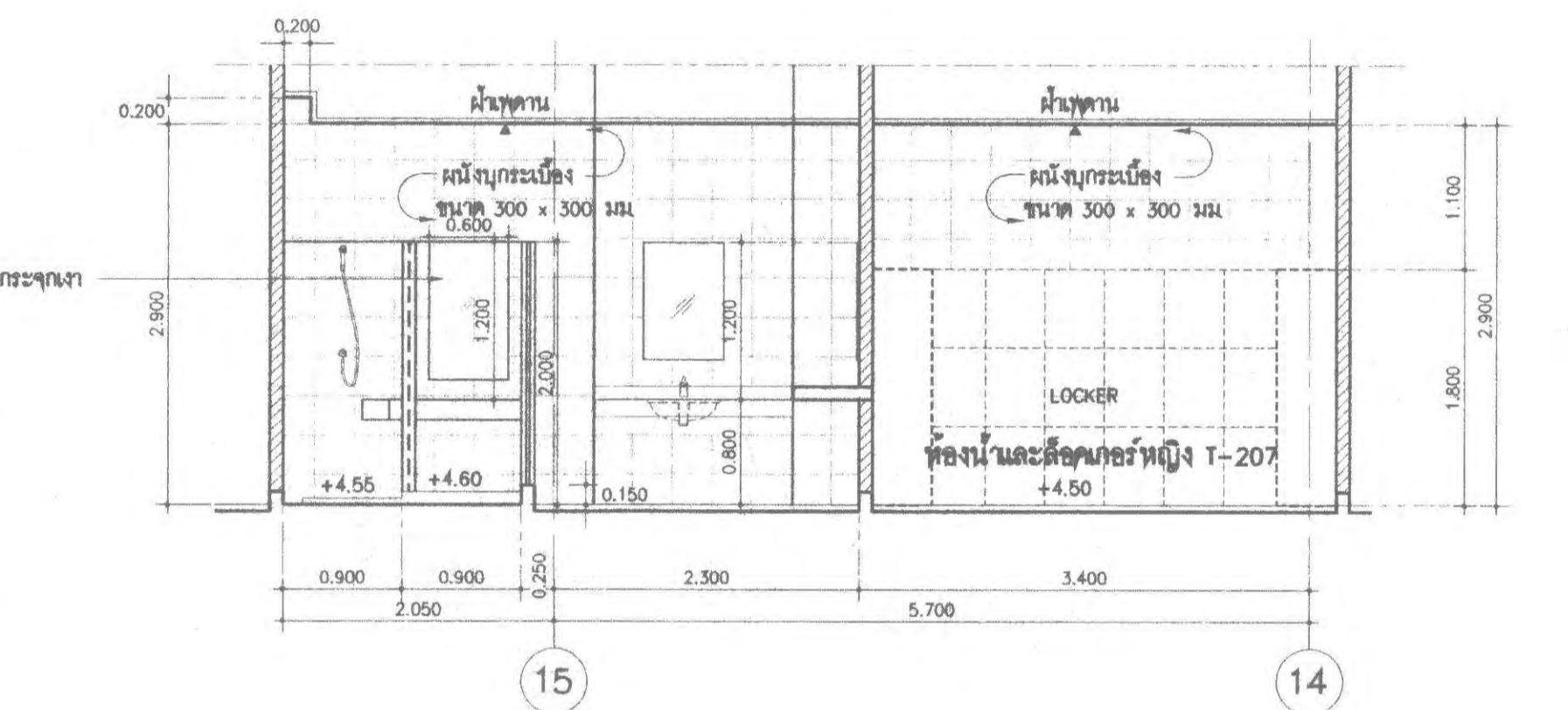

3 A6.07 รูปตัดห้องน้ำและล็อกเกอร์หญิง T-207 มบร.ส่วน 1 : 50

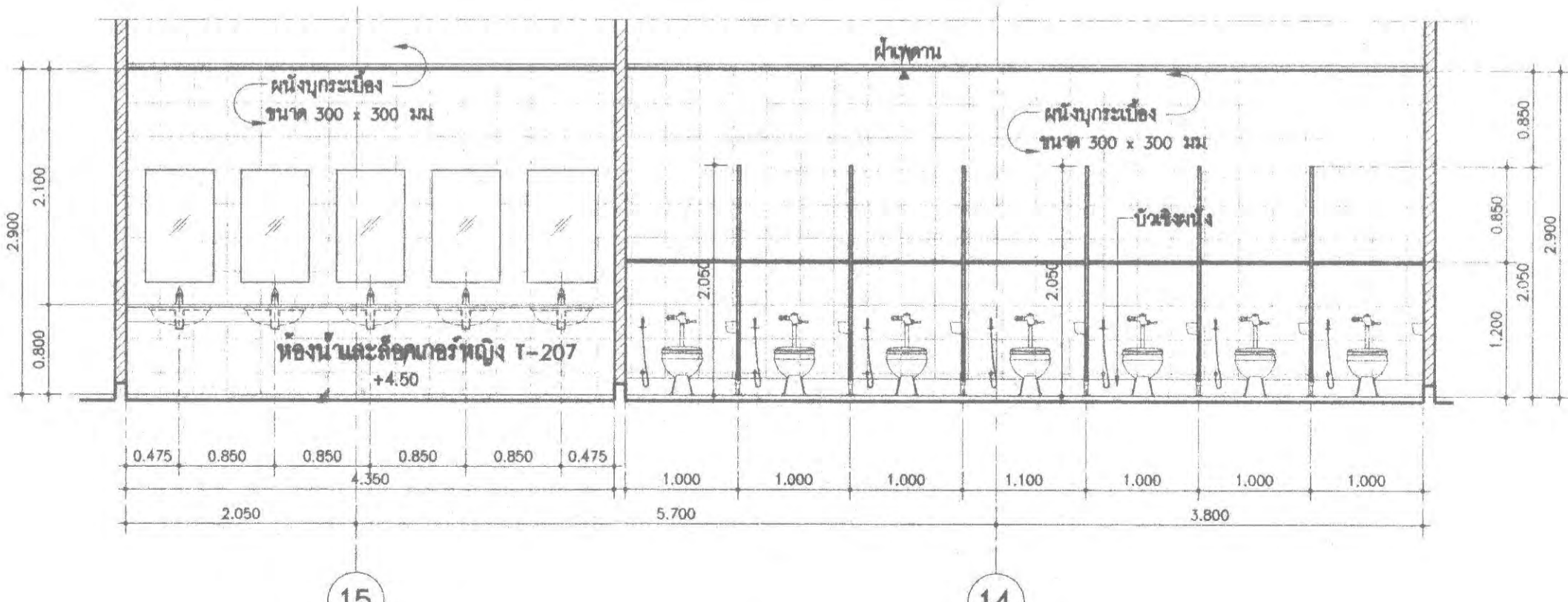

4 A6.07 รูปตัดห้องน้ำและล็อกเกอร์หญิง T-207 มบร.ส่วน 1 : 50

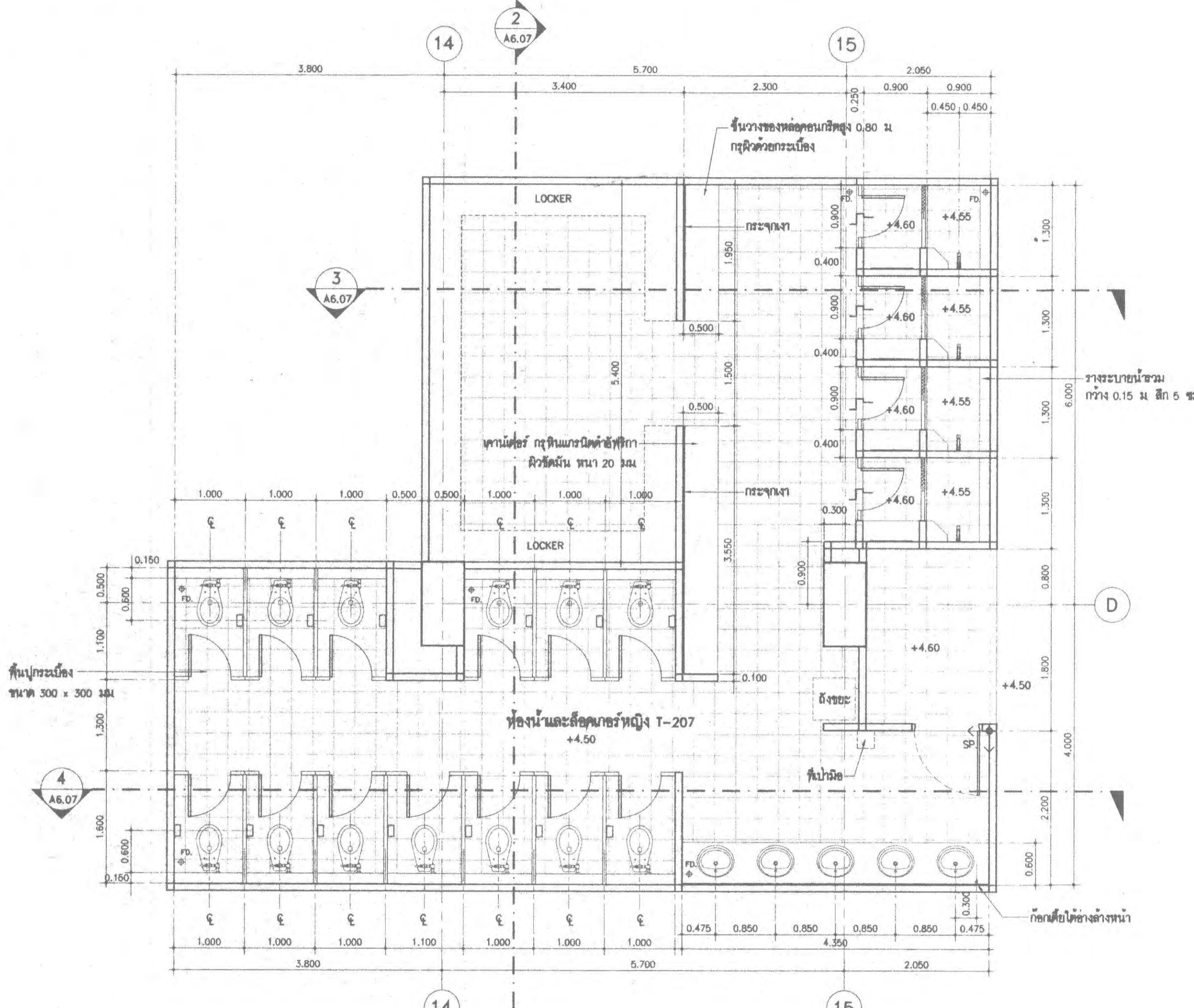

หมายเหตุ :
 - ห้องน้ำชุดไป
 - ห้องล็อกเกอร์หญิง ขนาด 300 x 300 มม.
 - ห้องล็อกเกอร์ชาย ขนาด 300 x 300 มม.
 - ห้องล็อกเกอร์ชาย ขนาด 300 x 300 มม.
 - ห้องล็อกเกอร์ชาย ขนาด 300 x 300 มม.
 - LOCKER ไม่รวมในจากาศรี

1 A6.07 แบบขยายห้องน้ำและล็อกเกอร์หญิง T-207 มบร.ส่วน 1 : 50

แบบขยายห้องน้ำและล็อกเกอร์หญิง T-207

มบร.ส่วน 1 : 50

4 A6.07

รูปตัดห้องน้ำและล็อกเกอร์หญิง T-207

มบร.ส่วน 1 : 50



PROJECT NUMBER RA-13-01

PROJECT NAME

อาคารแสดงนิทรรศการและ
การสอนนันทนาการ จำนวน 1 หลัง

OWNER: **LTK รามงคล
กรุงเทพ**

LOCATION:
เลขที่ 2 ถนนนางลิ้นจี่ แขวงทุ่งมหาเมฆ
เขตสาทร กรุงเทพมหานคร 10120

architects
regal

บริษัท เรกา สถาปนิก จำกัด

| ARCHITECT | AUTHORIZED SIGNATURE |
|----------------------|----------------------|
| นายสุวิทย์ พรหมภักดี | 2-ธล. 998 |
| นายวิชาญ กาญจนะ | ธ-ธอ. 2572 |
| นายวิวัฒน์ วัฒนศิริ | ท-ธอ. 10742 |
| นายประจักษ์ วัฒนศิริ | ท-ธอ. 16278 |
| นายสุวิทย์ วัฒนศิริ | ท-ธอ. 16872 |

| STRUCTURAL ENGINEER | AUTHORIZED SIGNATURE |
|--------------------------|----------------------|
| รศ.ดร. ภาณุภรณ์ วัฒนศิริ | ธช. 3693 |
| นายสุวิทย์ วัฒนศิริ | ธช. 5665 |
| นายสุวิทย์ วัฒนศิริ | ธช. 46748 |
| นายสุวิทย์ วัฒนศิริ | ธช. 55533 |

วิศวกรควบคุมแบบ และ รายการคำนวณโครงสร้าง
รศ.ดร. ภาณุภรณ์ วัฒนศิริ

| ELECTRICAL ENGINEER | AUTHORIZED SIGNATURE |
|--------------------------|----------------------|
| รศ.ดร. ภาณุภรณ์ วัฒนศิริ | วทศ. 859 |
| นายสุวิทย์ วัฒนศิริ | วทศ. 4506 |

| MECHANICAL ENGINEER | AUTHORIZED SIGNATURE |
|---------------------|----------------------|
| นายสุวิทย์ วัฒนศิริ | วทศ. 398 |
| นายสุวิทย์ วัฒนศิริ | วทศ. 1958 |

| SANITARY ENGINEER | AUTHORIZED SIGNATURE |
|---------------------|----------------------|
| นายสุวิทย์ วัฒนศิริ | วทศ. 368 |
| นายสุวิทย์ วัฒนศิริ | วทศ. 205 |

GENERAL NOTE
1. THIS DRAWING IS THE PROPERTY OF ARCHITECTS AND IS NOT TO BE REPRODUCED OR USED IN ANY MANNER WITHOUT THE WRITTEN PERMISSION OF ARCHITECTS.
2. DO NOT SCALE THIS DRAWING. USE DIMENSIONS ONLY.

| คณะกรรมการตรวจรับแบบ | AUTHORIZED SIGNATURE |
|------------------------|----------------------|
| 1. นายสุวิทย์ วัฒนศิริ | ประธานกรรมการ |
| 2. นายสุวิทย์ วัฒนศิริ | กรรมการ |
| 3. นายสุวิทย์ วัฒนศิริ | กรรมการ |
| 4. นายสุวิทย์ วัฒนศิริ | กรรมการ |
| 5. นายสุวิทย์ วัฒนศิริ | กรรมการ |
| 6. นายสุวิทย์ วัฒนศิริ | กรรมการ |

| ISSUE / REVISION | NO. | DESCRIPTION | BY | DATE |
|------------------|---------------------------------------|-------------|----------|------|
| 1 | แบบแปลนสถาปัตย์ - แบบก่อสร้าง | www | 30-08-13 | |
| 2 | แบบแปลนสถาปัตย์ - แบบก่อสร้าง (แก้ไข) | www | 31-10-14 | |

DRAWING TITLE
แบบขยายห้องน้ำ T-301
แบบขยายห้องน้ำ T-302
แบบขยายห้องน้ำ T-303

| CHECKED BY | ARCHITECT | SIGNED | DRAWING NO. |
|--------------|-----------|--------|-------------|
| PM | | | A |
| PD | | | 6.08 |
| PA | | | |
| JD | | | |
| DRAWN BY | | | SCALE |
| PRINTED DATE | 31-10-14 | | REF. FILE |

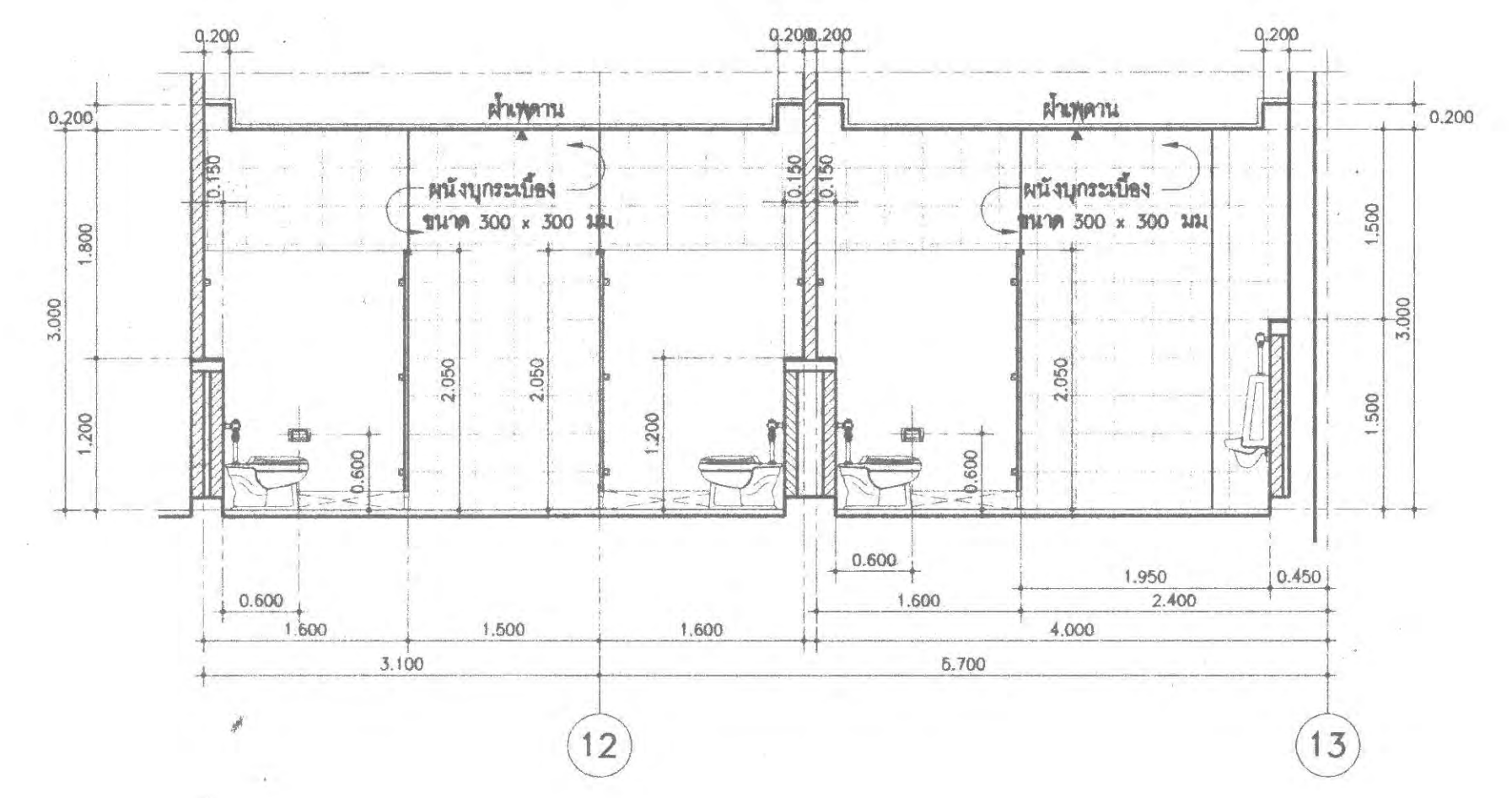

รูปตัดห้องน้ำชาย T-302
มาตราส่วน 1 : 50

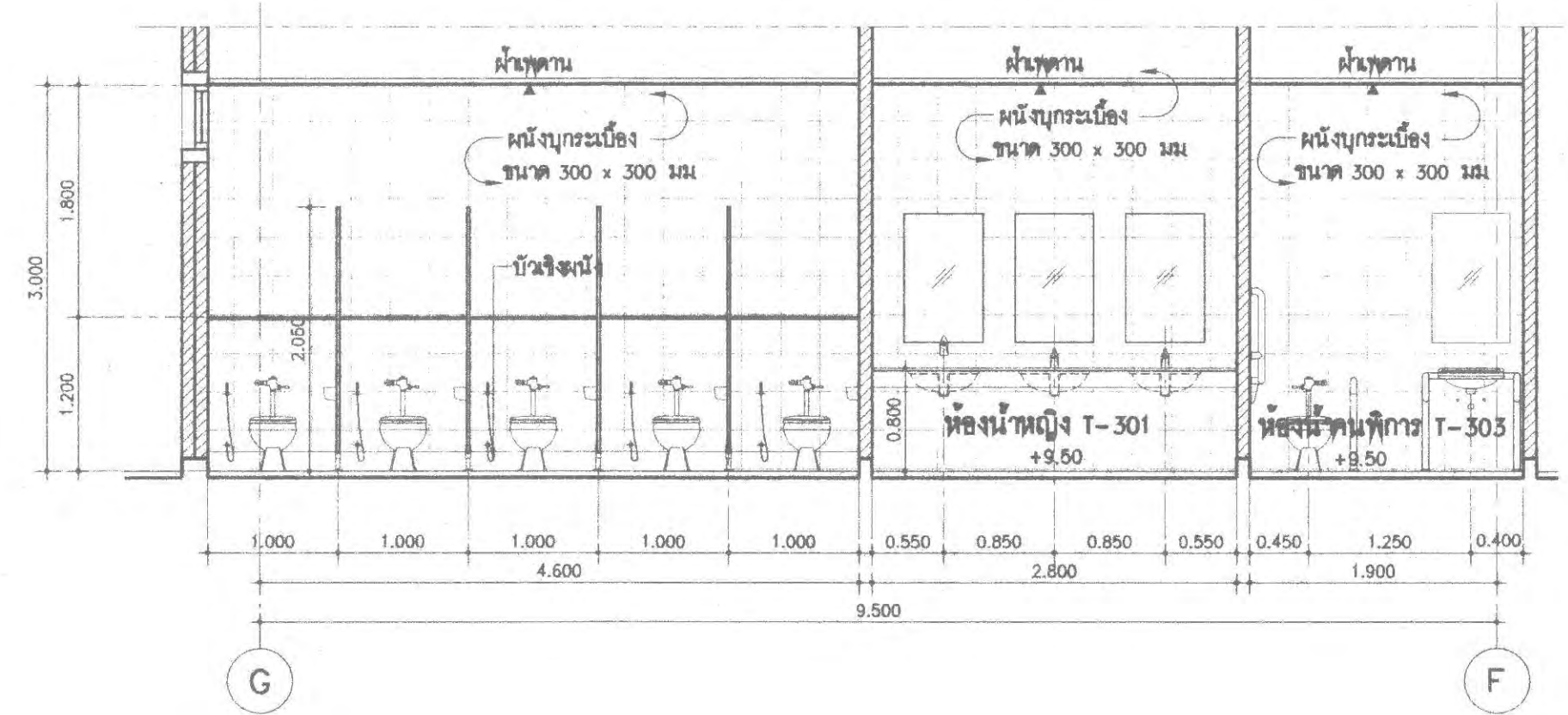

รูปตัดแบบขยายห้องน้ำ T-301, ห้องน้ำคนพิการ T-303
มาตราส่วน 1 : 50

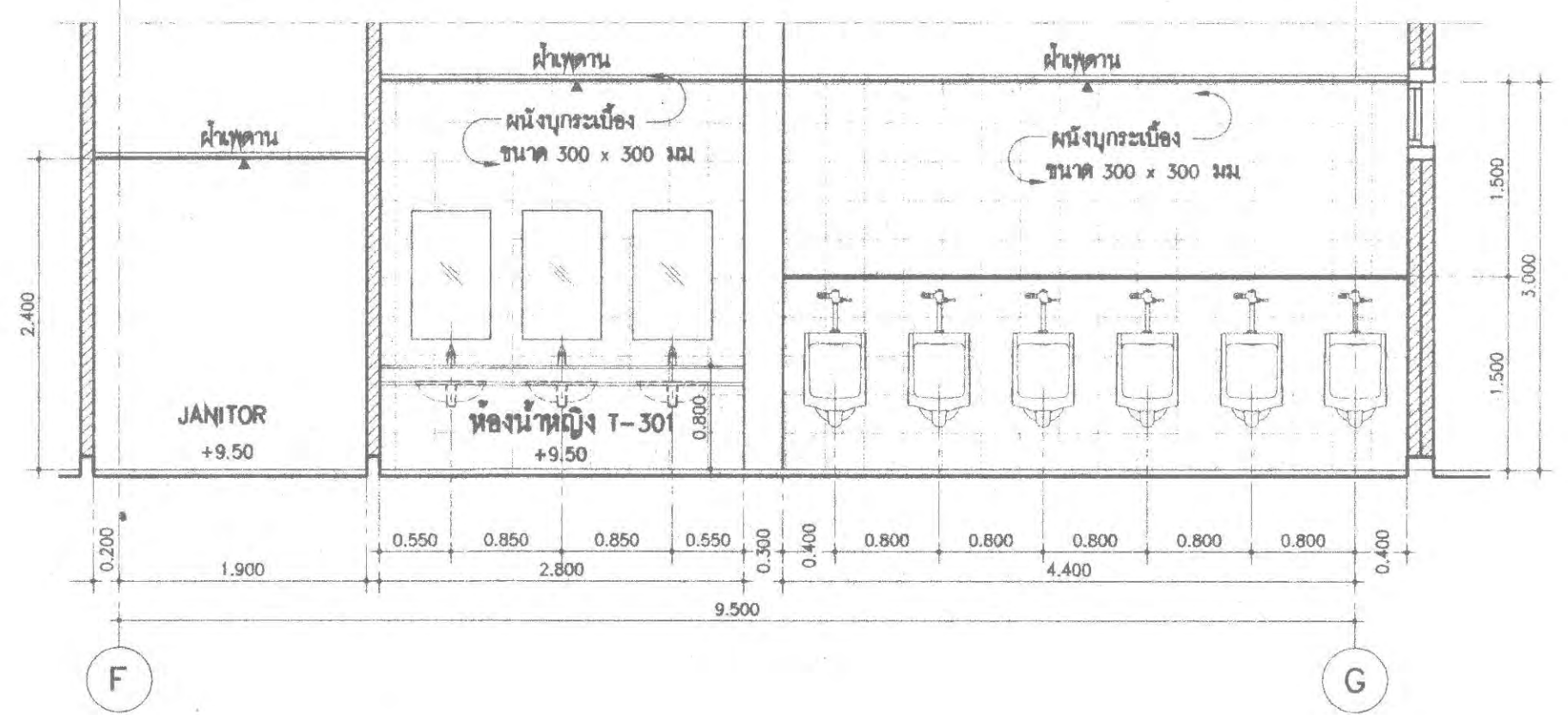

รูปตัดห้องน้ำชาย T-302
มาตราส่วน 1 : 50

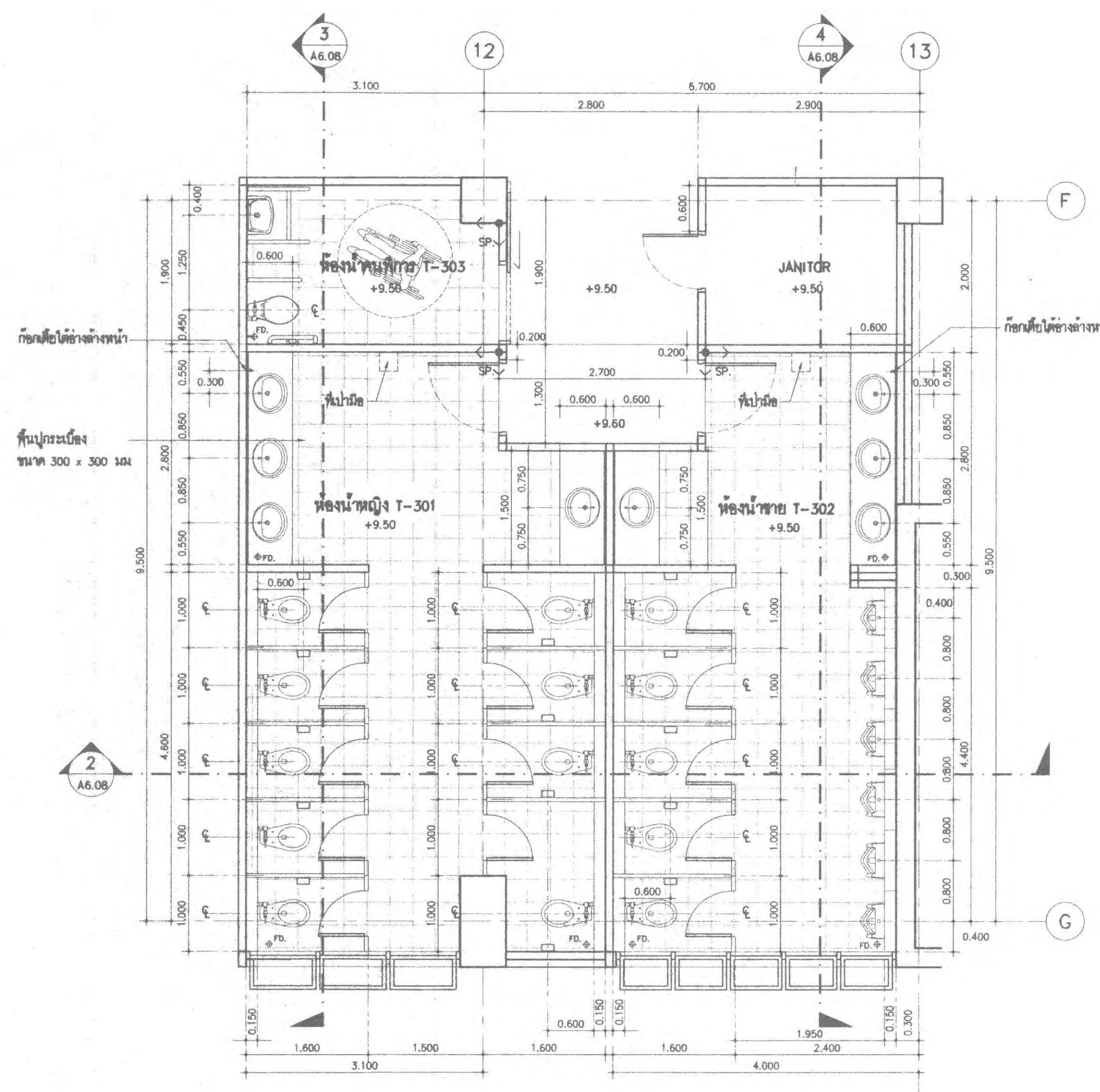

หมายเหตุ :
ห้องน้ำทั่วไป
วัสดุผนัง - ผนังบุกระเบื้องขนาด 300 x 300 มม.
วัสดุพื้น - พื้นบุกระเบื้องขนาด 300 x 300 มม.
Locker ในส่วนในงานเสร็จ

แบบขยายห้องน้ำ T-301, T-302, ห้องน้ำคนพิการ T-303
มาตราส่วน 1 : 50



PROJECT NUMBER RA-13-01
PROJECT NAME

อาคารแสดงนิทรรศการและ
การสนนันทนาการ จำนวน 1 หลัง

OWNER: **LTK ราชบงกช
กรุงเทพ**

LOCATION:
เลขที่ 2 ถนนนางลิ้นจี่ แขวงทุ่งมหาเมฆ
เขตสาทร กรุงเทพมหานคร 10120

architects
rega
บริษัท เรกา สถาปนิก จำกัด

ARCHITECT
นายสุวิทย์ ทรัพย์พานิช 2-80 398
นายวิชาญ ภาณุมาศ 8-80 2572
นายสุวิทย์ ทรัพย์พานิช 2-80 10742
นายสุวิทย์ ทรัพย์พานิช 2-80 16278
นายวิชาญ ภาณุมาศ 2-80 15872
นายวิชาญ ภาณุมาศ 2-80 15872

STRUCTURAL ENGINEER
วิบูลย์ ภาณุมาศ 2-80 3693
วิบูลย์ ภาณุมาศ 2-80 5665
วิบูลย์ ภาณุมาศ 2-80 46748
วิบูลย์ ภาณุมาศ 2-80 65533

วิศวกรควบคุมแบบ และ รายการคำนวณโครงสร้าง
วิบูลย์ ภาณุมาศ 2-80 1021

ELECTRICAL ENGINEER
วิบูลย์ ภาณุมาศ 2-80 859
วิบูลย์ ภาณุมาศ 2-80 4506

MECHANICAL ENGINEER
วิบูลย์ ภาณุมาศ 2-80 398
วิบูลย์ ภาณุมาศ 2-80 1958

SANITARY ENGINEER
วิบูลย์ ภาณุมาศ 2-80 368
วิบูลย์ ภาณุมาศ 2-80 205

GENERAL NOTE
1. THIS DRAWING IS THE PROPERTY OF ARCHITECTS 49 LIMITED OR ONE OF ITS AFFILIATES. IT IS ISSUED SUBJECT TO RETURN UPON DEMAND AND IS NOT TO BE USED EXCEPT IN CONNECTION WITH THE PROJECT FOR WHICH IT IS DRAWN.
2. DO NOT SCALE THIS DRAWING. USE FIGURED DIMENSIONS ONLY.
3. ไม้ขีดเขียนและสีเขียนให้ชัดเจน ง่ายต่อการตรวจสอบ

คณะกรรมการตรวจรับแบบ
1. ผู้ช่วยศาสตราจารย์สุวิทย์ ทรัพย์พานิช ประธานกรรมการ
2. นายวิชาญ ภาณุมาศ กรรมการ
3. นายสุวิทย์ ทรัพย์พานิช กรรมการ
4. นายวิชาญ ภาณุมาศ กรรมการ
5. นายวิชาญ ภาณุมาศ กรรมการ
6. นายวิชาญ ภาณุมาศ กรรมการและเลขานุการ

| NO. | DESCRIPTION | BY | DATE |
|-----|------------------------------------|-----|----------|
| 1 | แบบแปลนอาคาร - แบบก่อสร้าง | *** | 30-08-13 |
| 2 | แบบแปลนอาคาร - แบบก่อสร้าง (แก้ไข) | *** | 31-10-14 |

DRAWING TITLE
แบบขยายห้องน้ำ T-401

CHECKED BY: ARCHITECT SIGNED: DRAWING NO. **A 6.09**
DRAWN BY: PRINTED DATE: 31-10-14 SCALE: REF. FILE

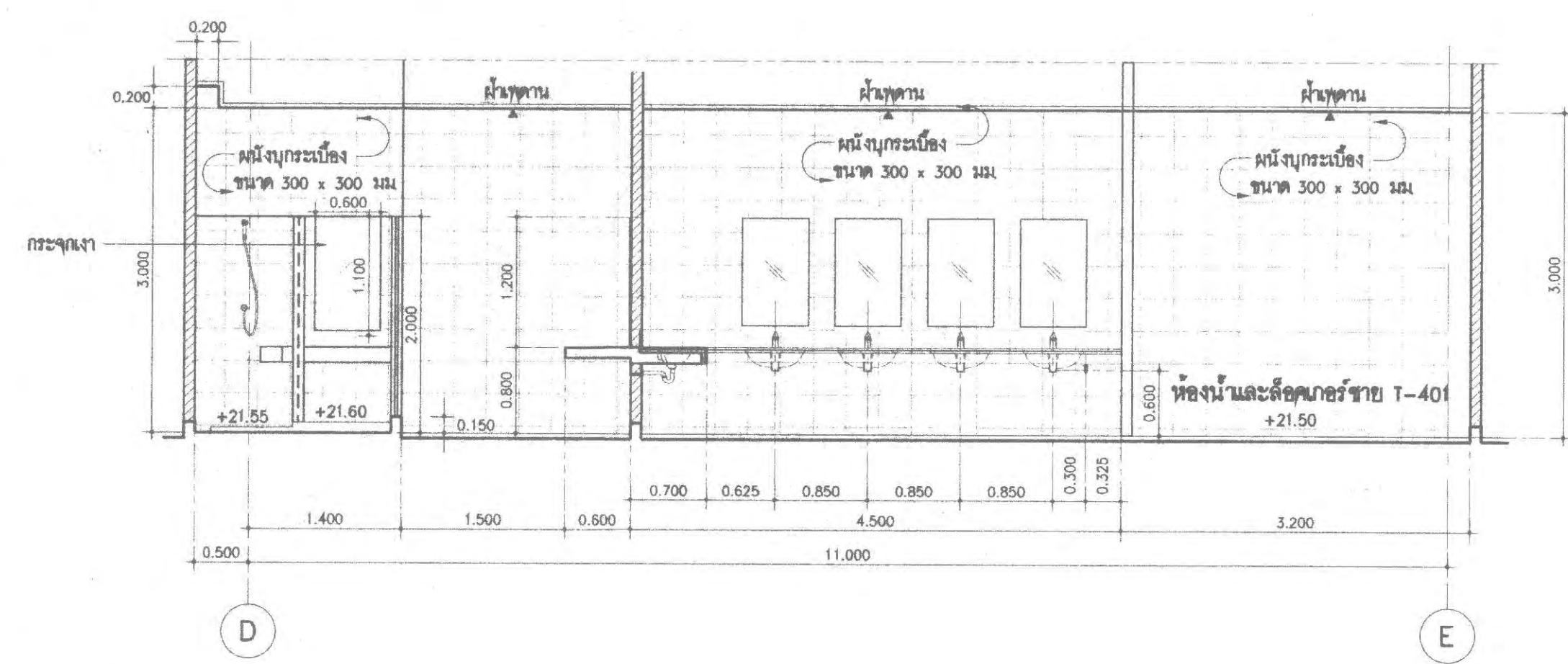

รูปตัดห้องน้ำและล็อกเกอร์ชาย T-401
มาตราส่วน 1 : 50

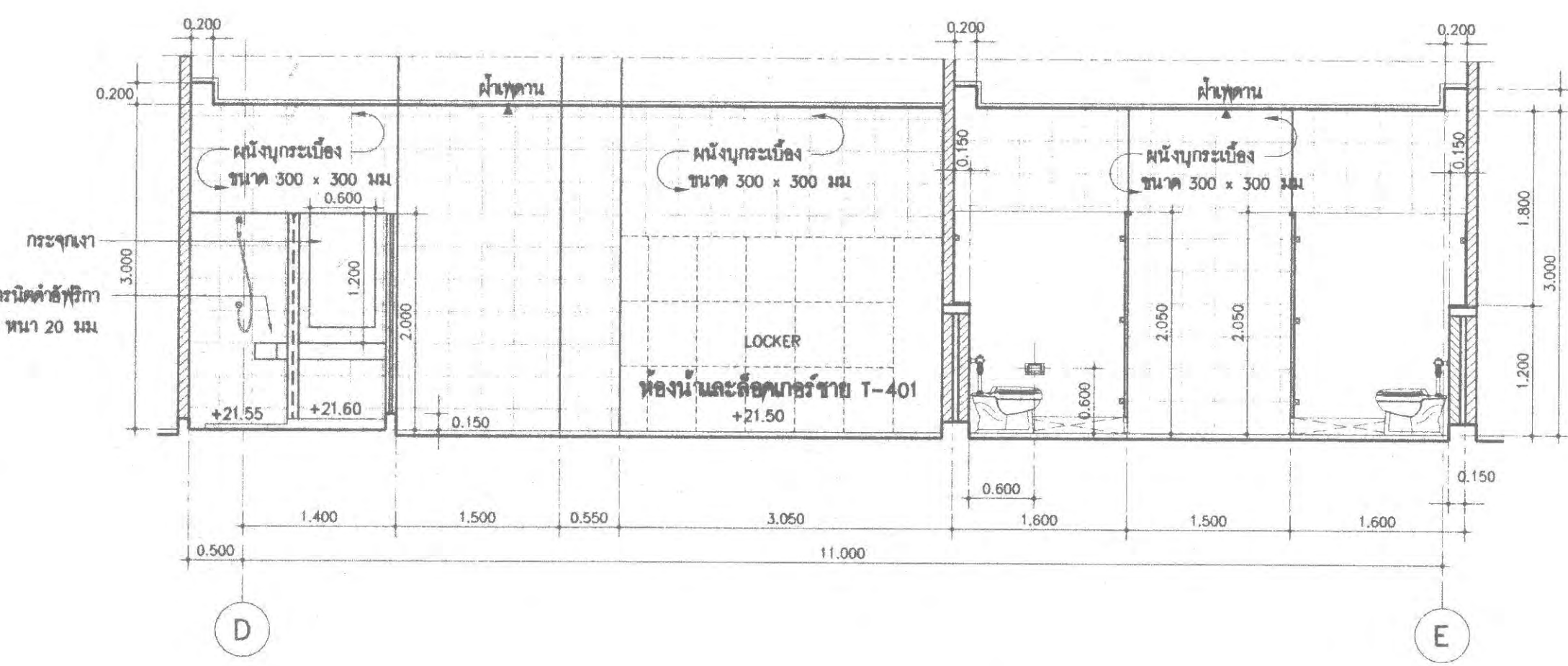

รูปตัดห้องน้ำและล็อกเกอร์ชาย T-401
มาตราส่วน 1 : 50

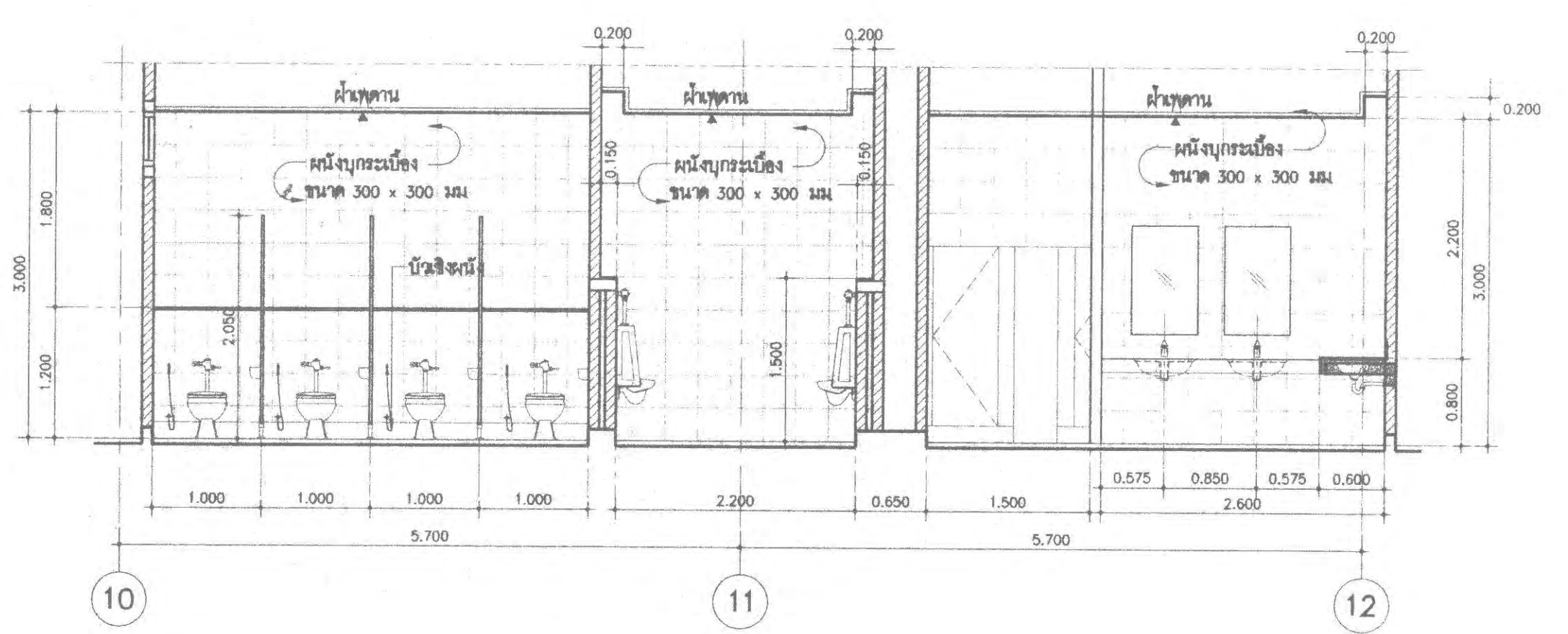

รูปตัดห้องน้ำและล็อกเกอร์ชาย T-401
มาตราส่วน 1 : 50

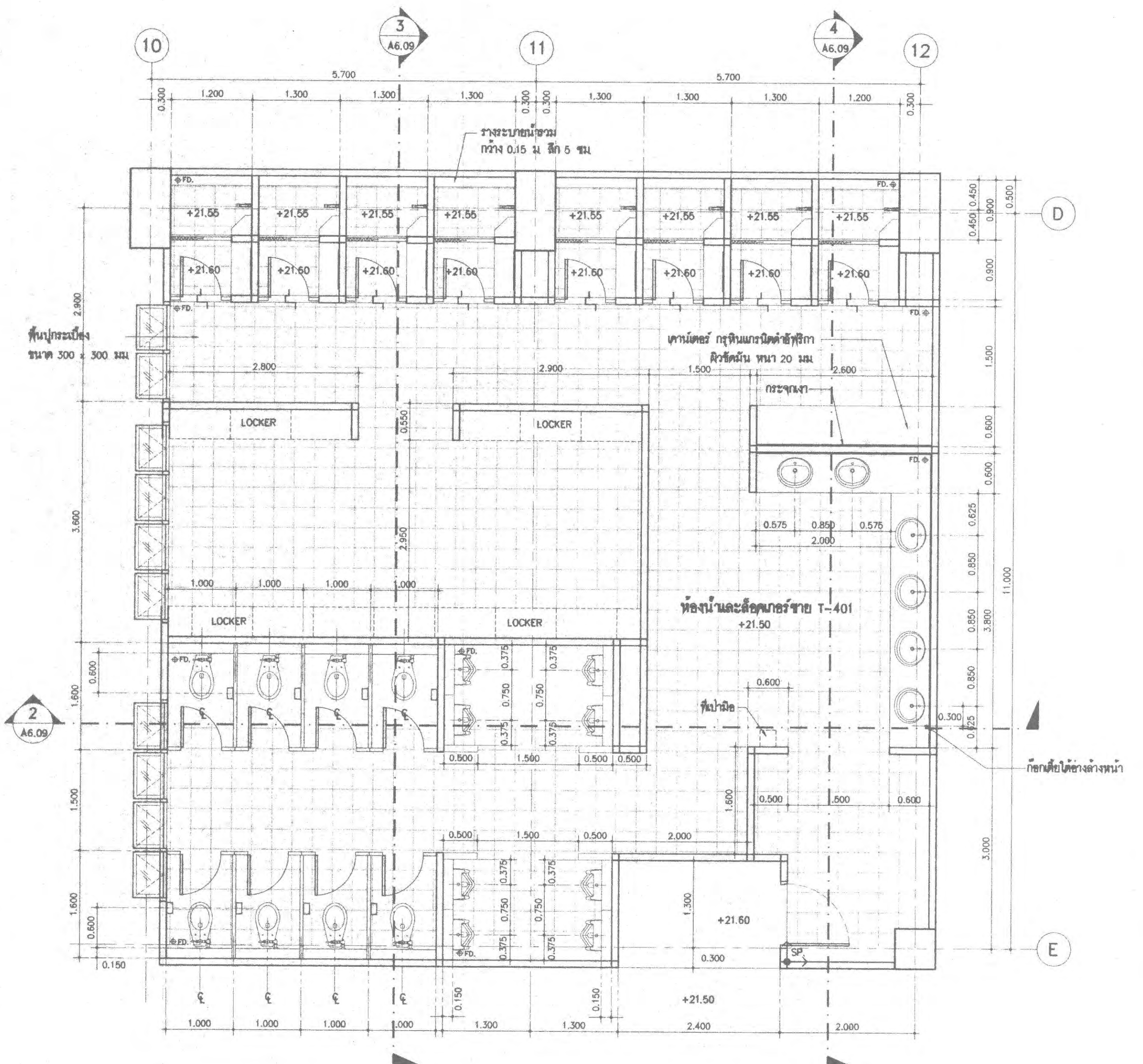

หมายเหตุ : ห้องน้ำทั่วไป
วัสดุผิวผนัง - ผนังบุกระเบื้องขนาด 300 x 300 มม.
วัสดุผิวพื้น - พื้นบุกระเบื้องขนาด 300 x 300 มม.
Locker ไม้ทามไม้นานาครุภัณฑ์

แบบขยายห้องน้ำและล็อกเกอร์ชาย T-401
มาตราส่วน 1 : 50

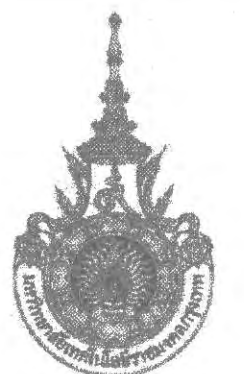

PROJECT NUMBER RA-13-01

PROJECT NAME

อาคารแสดงนิทรรศการและ
การสนับนันทนาการ จำนวน 1 หลัง

OWNER: **UTK** **ราชมงคล
กรุงเทพ**

LOCATION:
เลขที่ 2 ถนนนางลิ้นจี่ แขวงทุ่งมหาเมฆ
เขตสาทร กรุงเทพมหานคร 10120

architects
regal
30/48 หมู่ 10 ซอยงามวงศ์วาน 11 แขวงทุ่งมหาเมฆ เขตสาทร กรุงเทพมหานคร 10120
TEL +66 (0) 2192-0917
FAX +66 (0) 2192-0918
EMAIL regal@regalarchitect.com

บริษัท เรกา สถาปนิก จำกัด

| ARCHITECT | AUTHORIZED SIGNATURE |
|---|----------------------|
| นายสุวิทย์ วัฒนพานิชย์ | 9-80 398 |
| นายวิฑูรย์ วัฒนพานิชย์ | 8-80 2572 |
| นายประทีป วัฒนพานิชย์ | 7-80 10742 |
| นายประทีป วัฒนพานิชย์ | 6-80 16276 |
| นายวิฑูรย์ วัฒนพานิชย์ | 5-80 15872 |
| นายวิฑูรย์ วัฒนพานิชย์ | |
| STRUCTURAL ENGINEER | |
| วิรัตน์ กัญจนวัฒน์ | ต.ช. 3693 |
| บุญเสริม ศรีวิเศษ | ต.ช. 5665 |
| ณัฐพร ศรีวิเศษ | ต.ช. 46748 |
| ธีรชัช วัฒนพานิชย์ | ต.ช. 55033 |
| วิศวกรตรวจสอบแบบ และ รายการคำนวณโครงสร้าง | |
| ธรรมบุญ วัฒนพานิชย์ | ต.ช. 1021 |
| ELECTRICAL ENGINEER | |
| มาศิณี วัฒนพานิชย์ | ต.ช. 859 |
| ชนกฤดี วัฒนพานิชย์ | ต.ช. 4506 |
| MECHANICAL ENGINEER | |
| สุวิทย์ วัฒนพานิชย์ | ต.ช. 398 |
| ธีรชัช วัฒนพานิชย์ | ต.ช. 1958 |
| SANITARY ENGINEER | |
| ศุภวัฒน์ วัฒนพานิชย์ | ต.ช. 368 |
| ณัฐพร ศรีวิเศษ | ต.ช. 205 |

GENERAL NOTE
1. THIS DRAWING IS THE PROPERTY OF ARCHITECTS 49 LIMITED OR ONE OF ITS AFFILIATES. IT IS ISSUED SUBJECT TO THE TERMS OF THE CONTRACT AND IS NOT TO BE USED EXCEPT IN CONNECTION WITH THE PROJECT FOR WHICH IT IS INTENDED.
2. DO NOT SCALE THIS DRAWING. USE FIGURED DIMENSIONS ONLY.
*ในกรณีที่ไม่มีข้อความระบุไว้ ให้ใช้ขนาดจริง

| คณะกรรมการตรวจรับแบบ | AUTHORIZED SIGNATURE |
|---------------------------|----------------------|
| 1. นายวิฑูรย์ วัฒนพานิชย์ | กรรมการ |
| 2. นายประทีป วัฒนพานิชย์ | กรรมการ |
| 3. นายสุวิทย์ วัฒนพานิชย์ | กรรมการ |
| 4. นายธีรชัช วัฒนพานิชย์ | กรรมการ |
| 5. นายประทีป วัฒนพานิชย์ | กรรมการ |
| 6. นายวิฑูรย์ วัฒนพานิชย์ | กรรมการและประธาน |

| ISSUE/REVISION | NO. | DESCRIPTION | BY | DATE |
|----------------|---------------------------------------|-------------|----------|------|
| 1 | แบบแปลนสถาปัตย์ - แบบก่อสร้าง | *** | 30-08-13 | |
| 2 | แบบแปลนสถาปัตย์ - แบบก่อสร้าง (แก้ไข) | *** | 31-10-14 | |

DRAWING TITLE
แบบขยายห้องน้ำ T-402

| CHECKED BY | SIGNED | DRAWING NO. |
|--------------|----------|-------------|
| PM | | A |
| PD | | 6.10 |
| PA | | |
| JC | | |
| DRAWN BY | | SCALE |
| PRINTED DATE | 31-10-14 | REF. FILE |

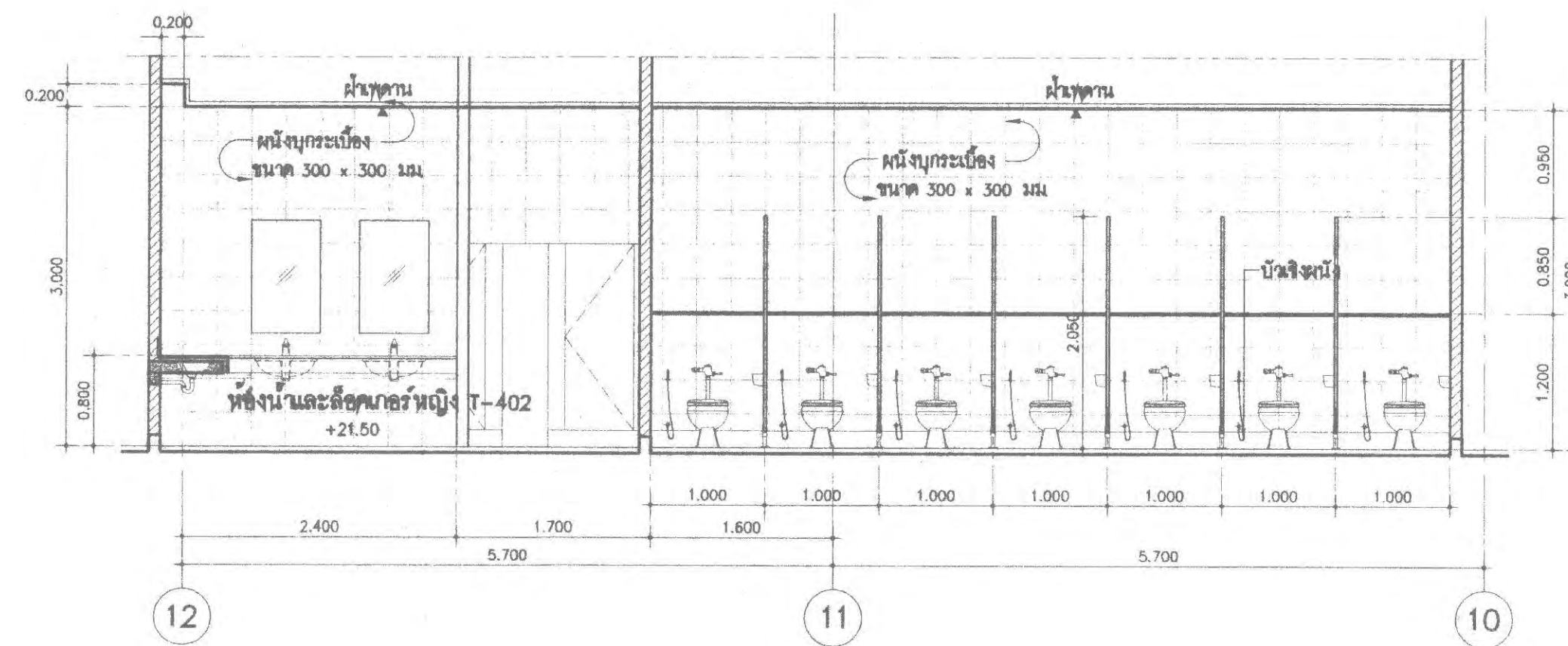

2 A6.10 รูปตัดห้องน้ำและล็อกเกอร์หญิง T-402 มาตรฐาน 1 : 50

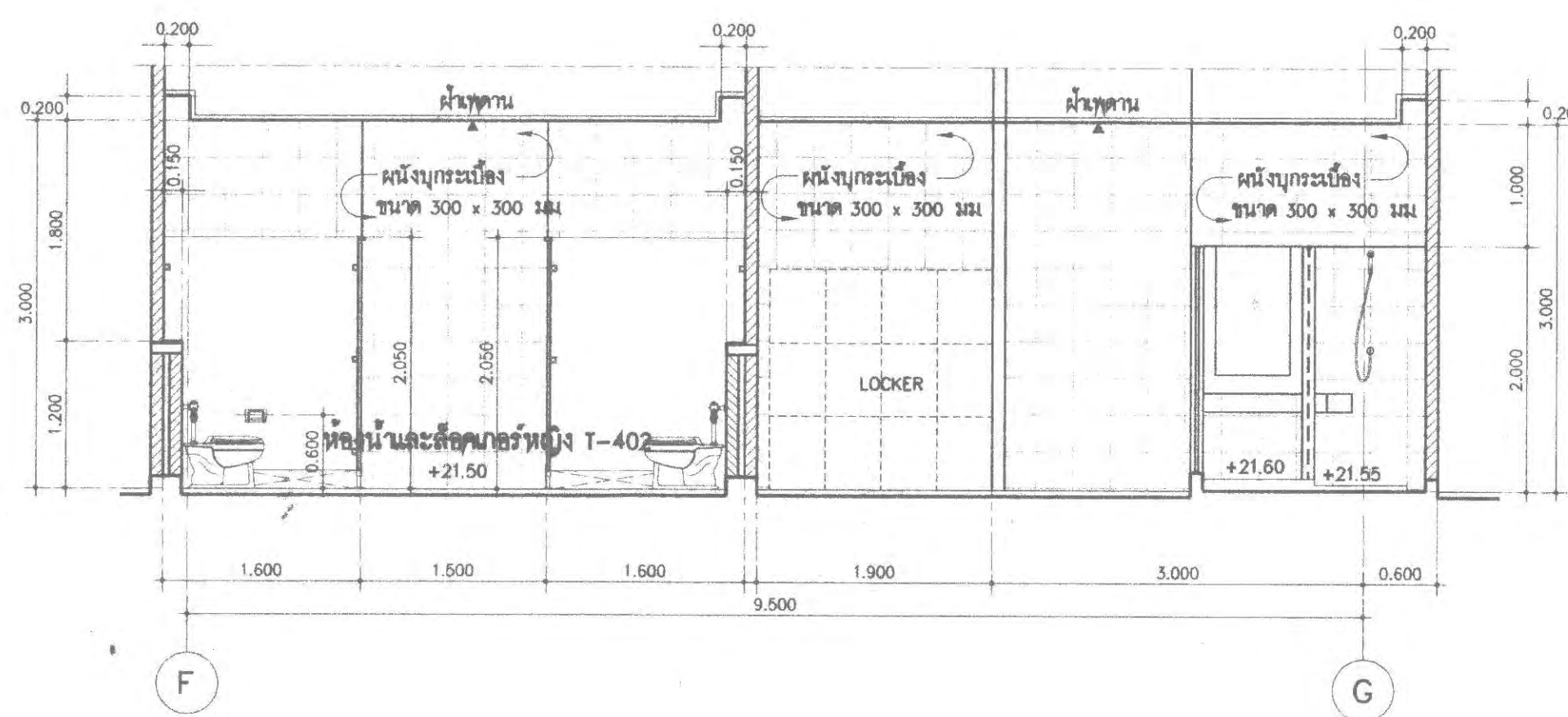

3 A6.10 รูปตัดห้องน้ำและล็อกเกอร์หญิง T-402 มาตรฐาน 1 : 50

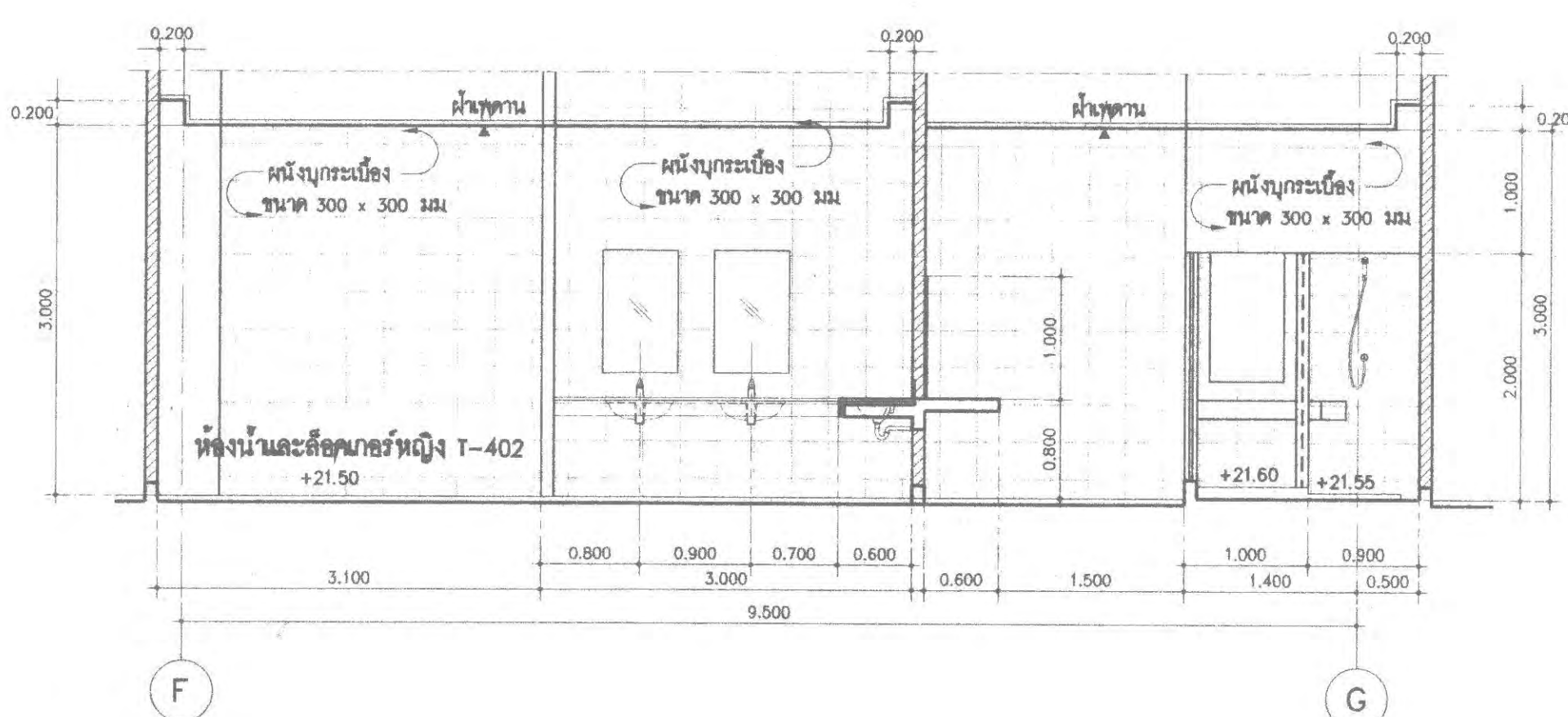

4 A6.10 รูปตัดห้องน้ำและล็อกเกอร์หญิง T-402 มาตรฐาน 1 : 50

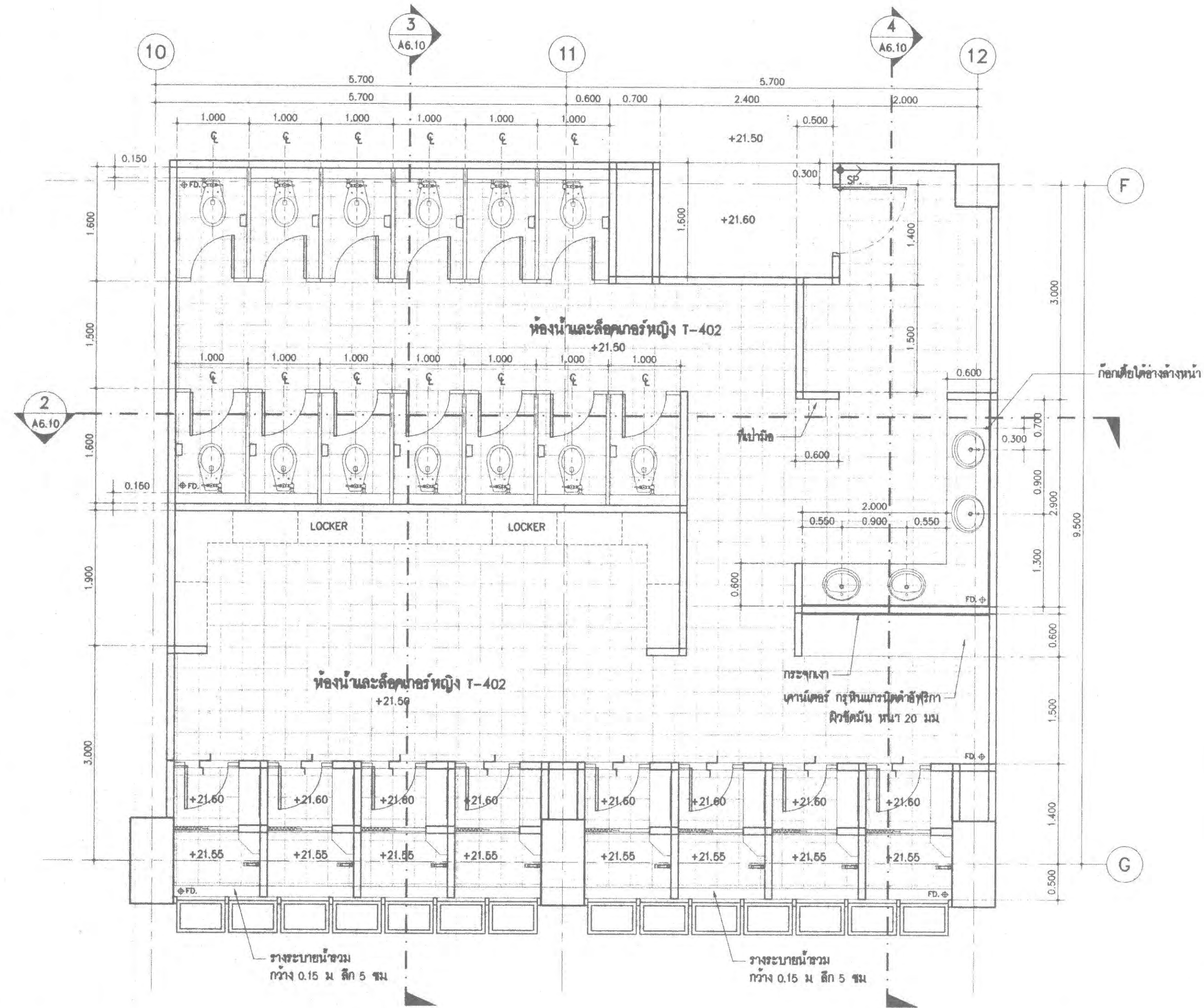

หมายเหตุ : ห้องนี้ทั่วไป
 วัสดุผนัง - ผนังบุกระเบื้องขนาด 300 x 300 มม. สีดำ
 วัสดุผิวพื้น - พื้นบุกระเบื้องขนาด 300 x 300 มม. สีดำ
 LOCKER ไม่รวมในงานครั้งนี้

1 A6.10 แบบขยายห้องน้ำและล็อกเกอร์หญิง T-402 มาตรฐาน 1 : 50

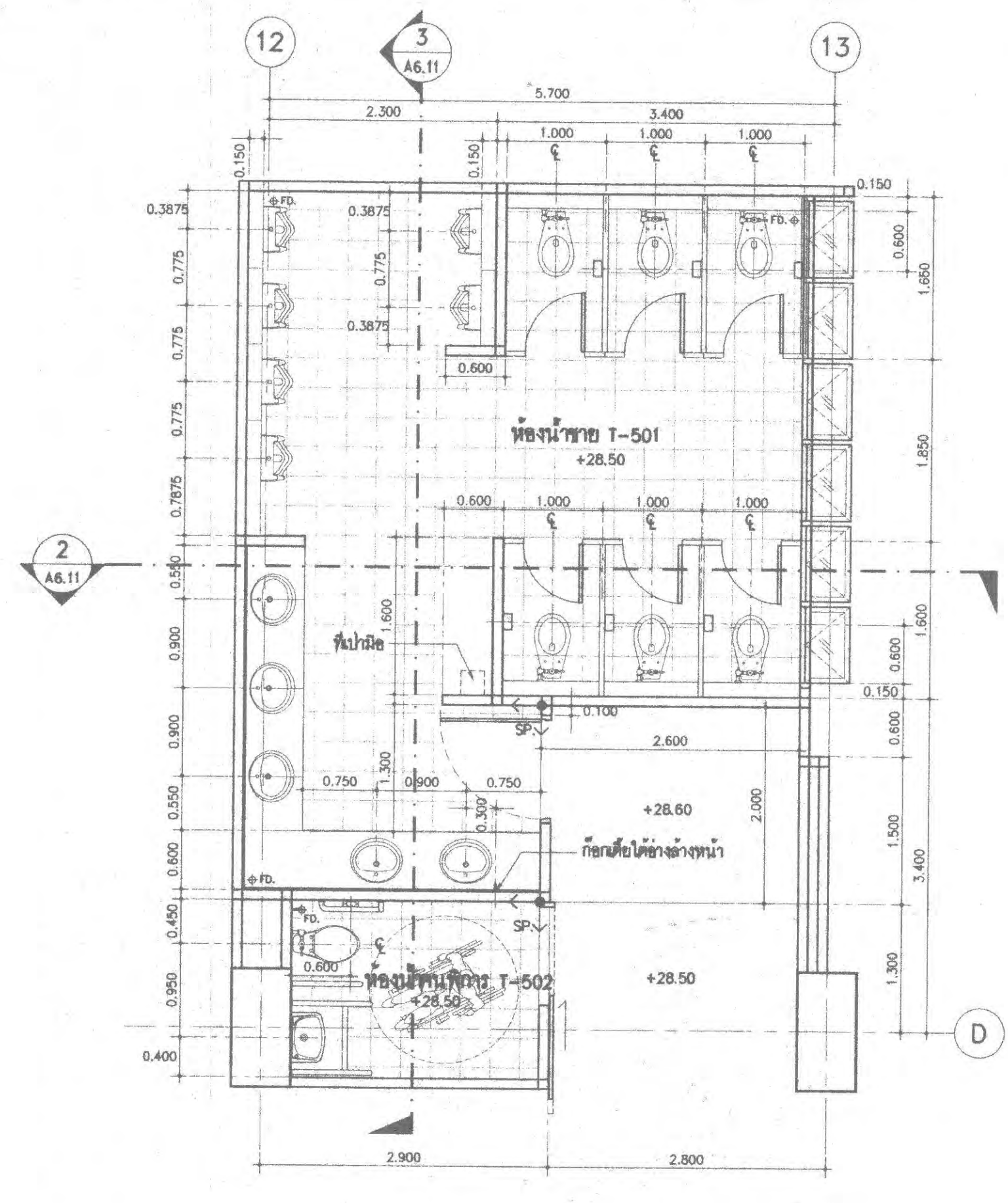

หมายเหตุ : ห้องน้ำทั่วไป
 วัสดุผนัง - ผนังบุกระเบื้องขนาด 300 x 300 มม.
 วัสดุพื้น - พื้นบุกระเบื้องขนาด 300 x 300 มม.
 LOCKER ไม่รวมในงานครั้งนี้

รูปตัดห้องน้ำชาย T-501 มาตรฐาน 1 : 50

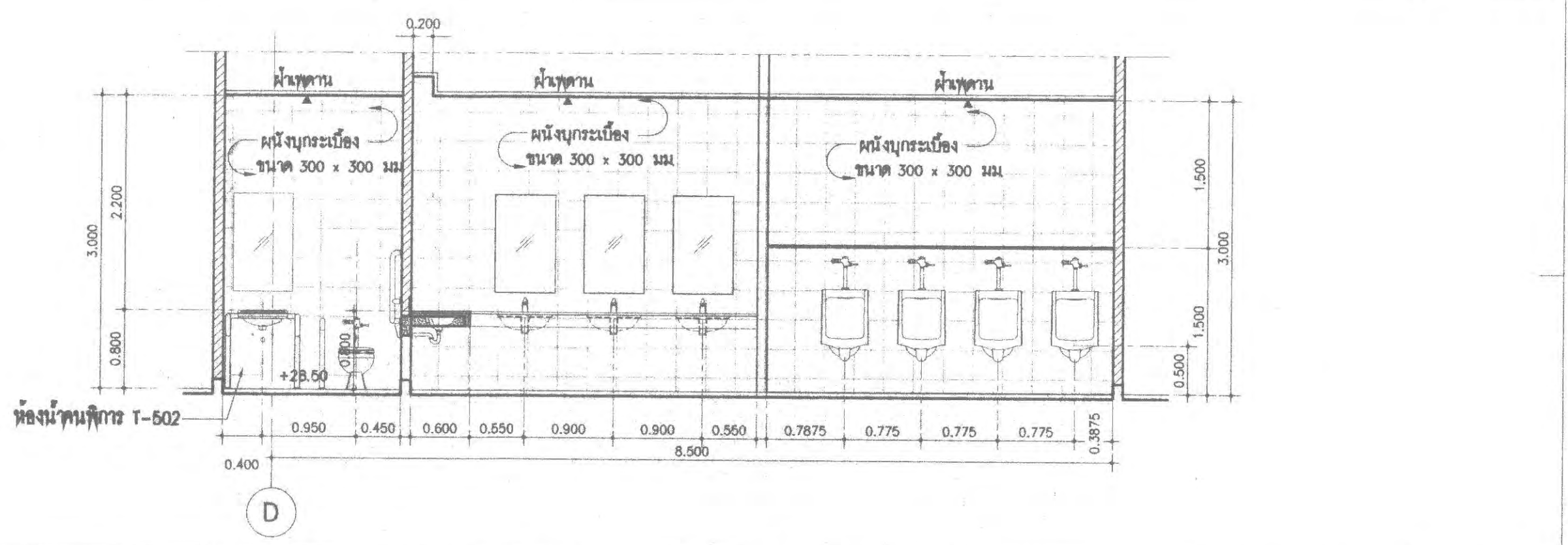

รูปตัดห้องน้ำ T-501, ห้องน้ำคนพิการ T-502 มาตรฐาน 1 : 50

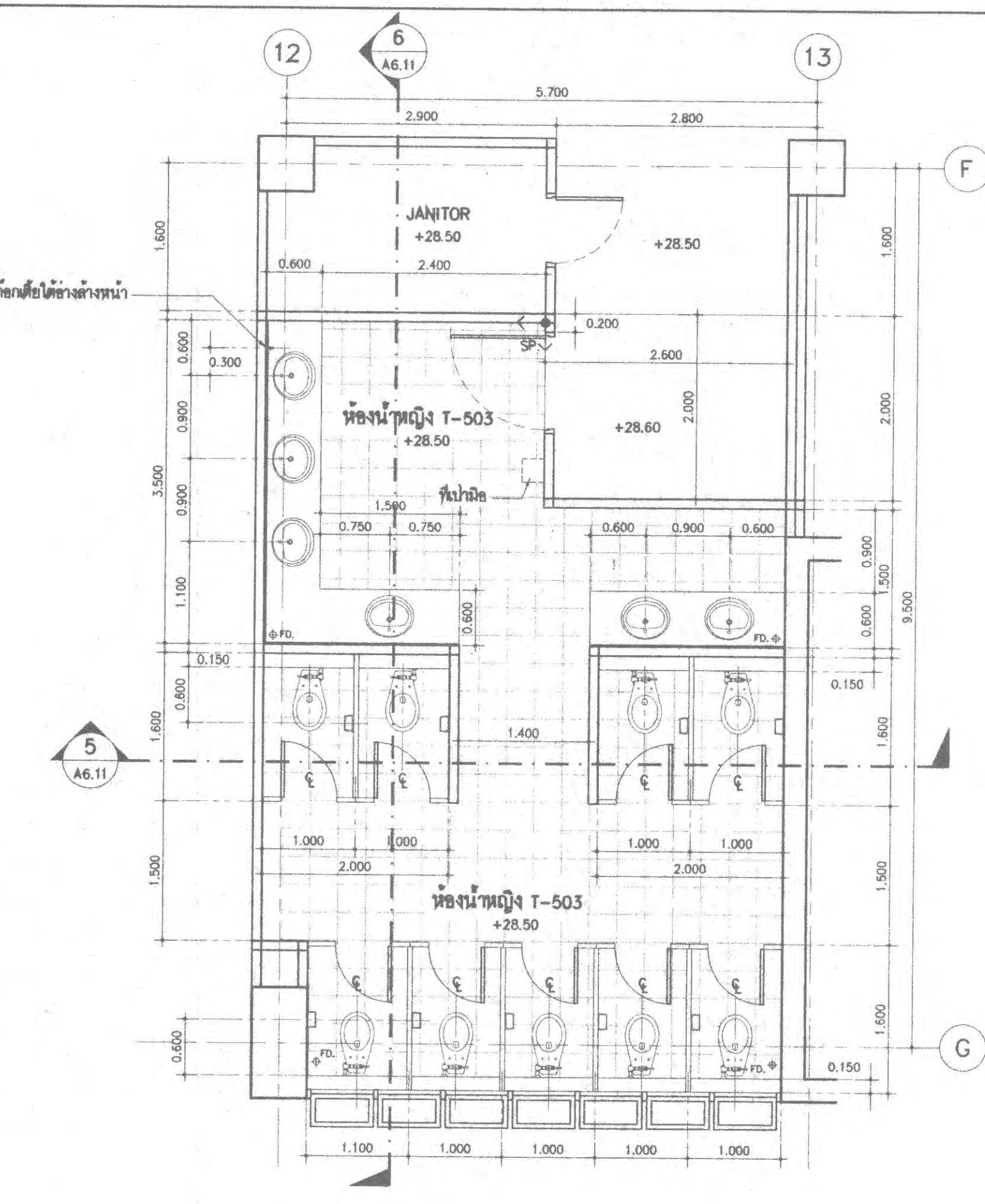

หมายเหตุ : ห้องน้ำทั่วไป
 วัสดุผนัง - ผนังบุกระเบื้องขนาด 300 x 300 มม.
 วัสดุพื้น - พื้นบุกระเบื้องขนาด 300 x 300 มม.
 LOCKER ไม่รวมในงานครั้งนี้

รูปตัดห้องน้ำ T-503 มาตรฐาน 1 : 50

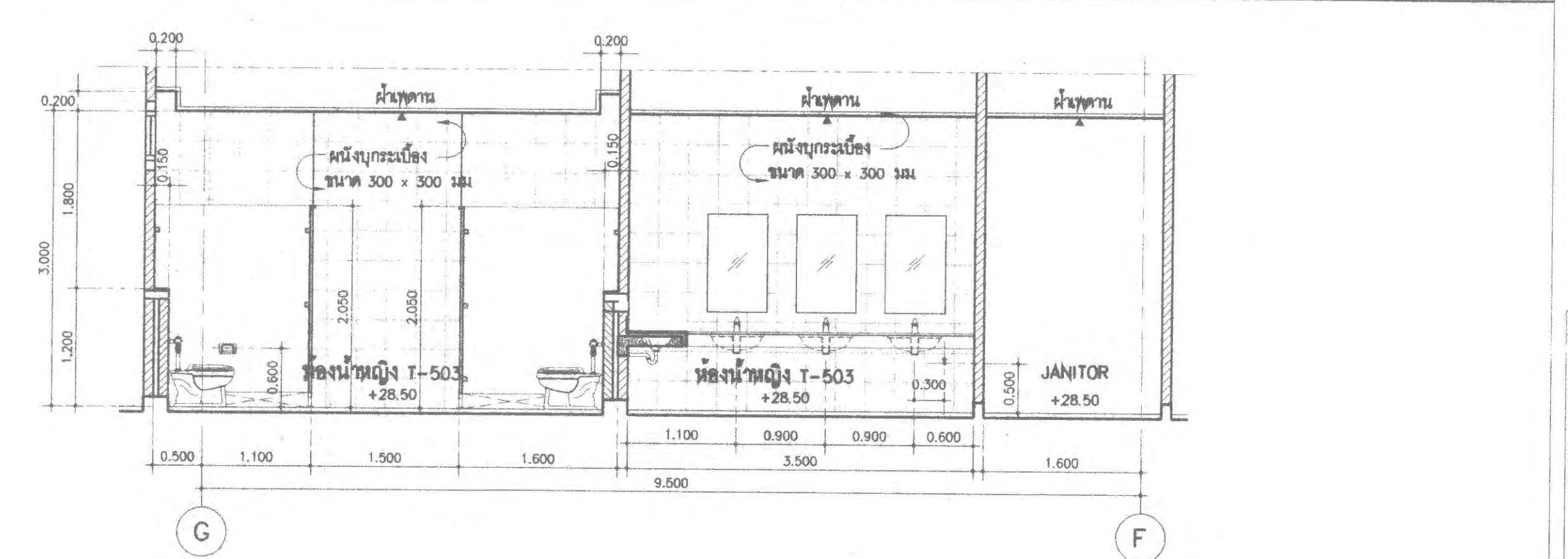

รูปตัดห้องน้ำ T-503 มาตรฐาน 1 : 50

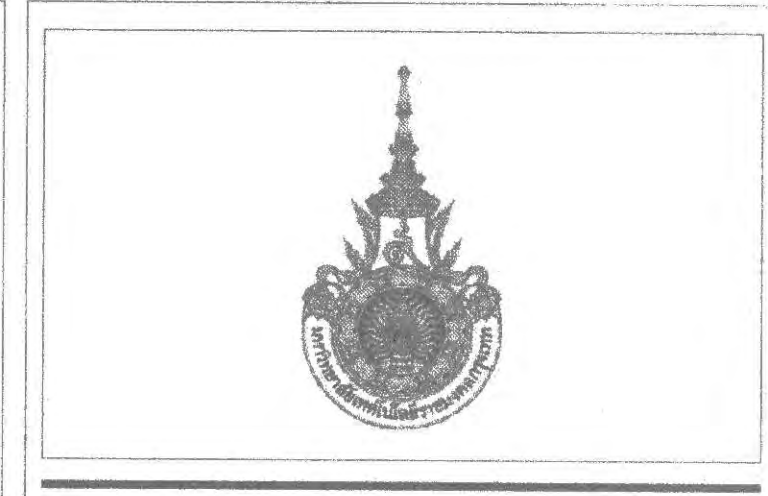

PROJECT NUMBER RA-13-01
 PROJECT NAME

อาคารแสดงนิทรรศการและ
 การสอนนักเรียน จำนวน 1 หลัง

OWNER: **UTK ราชบงกช กรุ๊ป**

LOCATION: เลขที่ 2 ถนนบางลำบัว แขวงทุ่งมหาเมฆ เขตสาทร กรุงเทพมหานคร 10120

architects **regal**

บริษัท เรชา สถาปนิก จำกัด

| ARCHITECT | AUTHORIZED SIGNATURE |
|---------------------------------|---|
| นายสุวิทย์ วัฒนพานิชย์ 2-02 390 |  AUTHORIZED SIGNATURE |
| นายวิชาญ วัฒนพานิชย์ 2-02 2372 | |
| นายวิชาญ วัฒนพานิชย์ 2-02 10742 | |
| นายวิชาญ วัฒนพานิชย์ 2-02 16278 | |
| นายวิชาญ วัฒนพานิชย์ 2-02 15872 | |

วิศวกรตรวจสอบแบบ และ รายการคำนวณโครงสร้าง
 ธรรมณู แสงชัย 2/8 1021

ELECTRICAL ENGINEER
 วิชาญ วัฒนพานิชย์ 2/8 899
 วิชาญ วัฒนพานิชย์ 2/8 4506

MECHANICAL ENGINEER
 วิชาญ วัฒนพานิชย์ 2/8 398
 วิชาญ วัฒนพานิชย์ 2/8 1958

SANITARY ENGINEER
 ศศิธรณ วัฒนพานิชย์ 2/8 368
 ศศิธรณ วัฒนพานิชย์ 2/8 205

GENERAL NOTE
 1. THIS DRAWING IS THE PROPERTY OF ARCHITECTS 44 LIMITED OR ONE OF ITS AFFILIATES. IT IS ISSUED SUBJECT TO RETURN UPON DEMAND AND IS NOT TO BE USED EXCEPT IN CONNECTION WITH THE PROJECT FOR WHICH IT IS INTENDED.
 2. DO NOT SCALE THIS DRAWING UNLESS OTHERWISE SPECIFIED.
 3. วัสดุคำนวณแบบใช้ตามนี้เท่านั้น. วัสดุคำนวณแบบใช้ตามนี้เท่านั้น.

| คณะกรรมการตรวจสอบแบบ | AUTHORIZED SIGNATURE |
|--|---|
| 1. ผู้ควบคุมอาคารจังหวัด กิ่งกมลชนก ป๋อชานกรมนาน |  AUTHORIZED SIGNATURE |
| 2. นายวิชาญ วัฒนพานิชย์ ธรรมณู | |
| 3. นายวิชาญ วัฒนพานิชย์ ธรรมณู | |
| 4. นายวิชาญ วัฒนพานิชย์ ธรรมณู | |
| 5. นายวิชาญ วัฒนพานิชย์ ธรรมณู | |
| 6. นายวิชาญ วัฒนพานิชย์ ธรรมณูและชานานการ | |

| ISSUE/REVISION | NO. | DESCRIPTION | BY | DATE |
|----------------|-----|----------------------------------|-----|----------|
| | 1 | แบบแปลนอาคาร - แปลงอาคาร | *** | 30-08-13 |
| | 2 | แบบแปลนอาคาร - แปลงอาคาร (แก้ไข) | *** | 31-10-14 |

DRAWING TITLE
 แบบขยายห้องน้ำ T-501
 แบบขยายห้องน้ำ T-502
 แบบขยายห้องน้ำ T-503

| CHECKED BY | SIGNED | DRAWING NO. |
|------------|--------|-------------|
| PM | | A |
| PD | | 6.11 |
| PA | | |
| JC | | |

DRAWN BY: 31-10-14 SCALE: REF. FILE



PROJECT NUMBER RA-13-01
PROJECT NAME

อาคารแสดงนิทรรศการและ
การสนนันทนาการ จำนวน 1 หลัง

OWNER: **UTK รามงคล
กรุ๊ป**

LOCATION:
เลขที่ 2 ถนนนางลิ้นจี่ แขวงทุ่งมหาเมฆ
เขตสาทร กรุงเทพมหานคร 10120

architects
rega

บริษัท เรกา สถาปนิก จำกัด

| ARCHITECT | AUTHORIZED SIGNATURE |
|--|----------------------|
| นายสุวิทย์ ทุมมพันธ์ นายวิชาญ กุญชรนะ นางสาวศศิธรทิพย์ พิทยศิริชยากร นายปณิธิวัฒน์ พูลสวัสดิ์ นายอนุชาดี เกตุวงศ์ นางสาววิภาดา ศิวะพรสิทธิ์ | |

| STRUCTURAL ENGINEER | AUTHORIZED SIGNATURE |
|--|----------------------|
| รศ.ดร.กมลวรรณ วัฒนชัย รศ.ดร.ศศิวิมลวรรณ รศ.ดร.ศุภโชค รศ.ดร.ศุภโชค | |

| วิศวกรควบคุมแบบ และ รายการคำนวณ วิศวกรรม | AUTHORIZED SIGNATURE |
|--|----------------------|
| บรรณัญญ์ และสถิตย์ รศ.ดร. 1021 | |

| ELECTRICAL ENGINEER | AUTHORIZED SIGNATURE |
|------------------------------------|----------------------|
| รศ.ดร.ดร.ดร.ดร. รศ.ดร.ดร.ดร.ดร. | |

| MECHANICAL ENGINEER | AUTHORIZED SIGNATURE |
|------------------------------|----------------------|
| ดร.ดร.ดร.ดร. ดร.ดร.ดร.ดร. | |

| SANITARY ENGINEER | AUTHORIZED SIGNATURE |
|------------------------------|----------------------|
| ดร.ดร.ดร.ดร. ดร.ดร.ดร.ดร. | |

GENERAL NOTE
1. THIS DRAWING IS THE PROPERTY OF ARCHITECTS 43 LIMITED. NO PART OF THIS DRAWING IS TO BE REPRODUCED OR TRANSMITTED IN ANY FORM OR BY ANY MEANS, ELECTRONIC OR MECHANICAL, INCLUDING PHOTOCOPYING, RECORDING, OR BY ANY INFORMATION STORAGE AND RETRIEVAL SYSTEM, WITHOUT THE WRITTEN PERMISSION OF ARCHITECTS 43 LIMITED.
2. DO NOT SCALE THIS DRAWING. USE FIGURED DIMENSIONS ONLY.
3. ไม้ขีดสีเหลืองใช้สำหรับไม้จริงเท่านั้น ห้ามใช้จากโรงงาน

| คณะกรรมการตรวจรับแบบ | AUTHORIZED SIGNATURE |
|---|----------------------|
| 1. ผู้ควบคุมอาคาร/วิศวกร/สถาปนิก/ช่างเทคนิค | กรรมการ |
| 2. นายช่างเขียน/ช่างเทคนิค | กรรมการ |
| 3. นายช่างเขียน/ช่างเทคนิค | กรรมการ |
| 4. นายช่างเขียน/ช่างเทคนิค | กรรมการ |
| 5. นายช่างเขียน/ช่างเทคนิค | กรรมการ |
| 6. นายช่างเขียน/ช่างเทคนิค | กรรมการ |

| ISSUE/REVISION | DESCRIPTION | BY | DATE |
|----------------|------------------------------------|-----|----------|
| 1 | แบบแปลนอาคาร - แบบก่อสร้าง | *** | 30-09-13 |
| 2 | แบบแปลนอาคาร - แบบก่อสร้าง (แก้ไข) | *** | 31-10-14 |

DRAWING TITLE
**มาตรฐานการติดตั้งสุขภัณฑ์
และอุปกรณ์ห้องน้ำ**

| CHECKED BY | SIGNED | DRAWING NO. |
|------------|--------|-------------|
| PM | | A |
| PC | | 6.12 |
| PA | | |
| JC | | |

DRAWN BY: 31-10-14 SCALE: REF. FILE

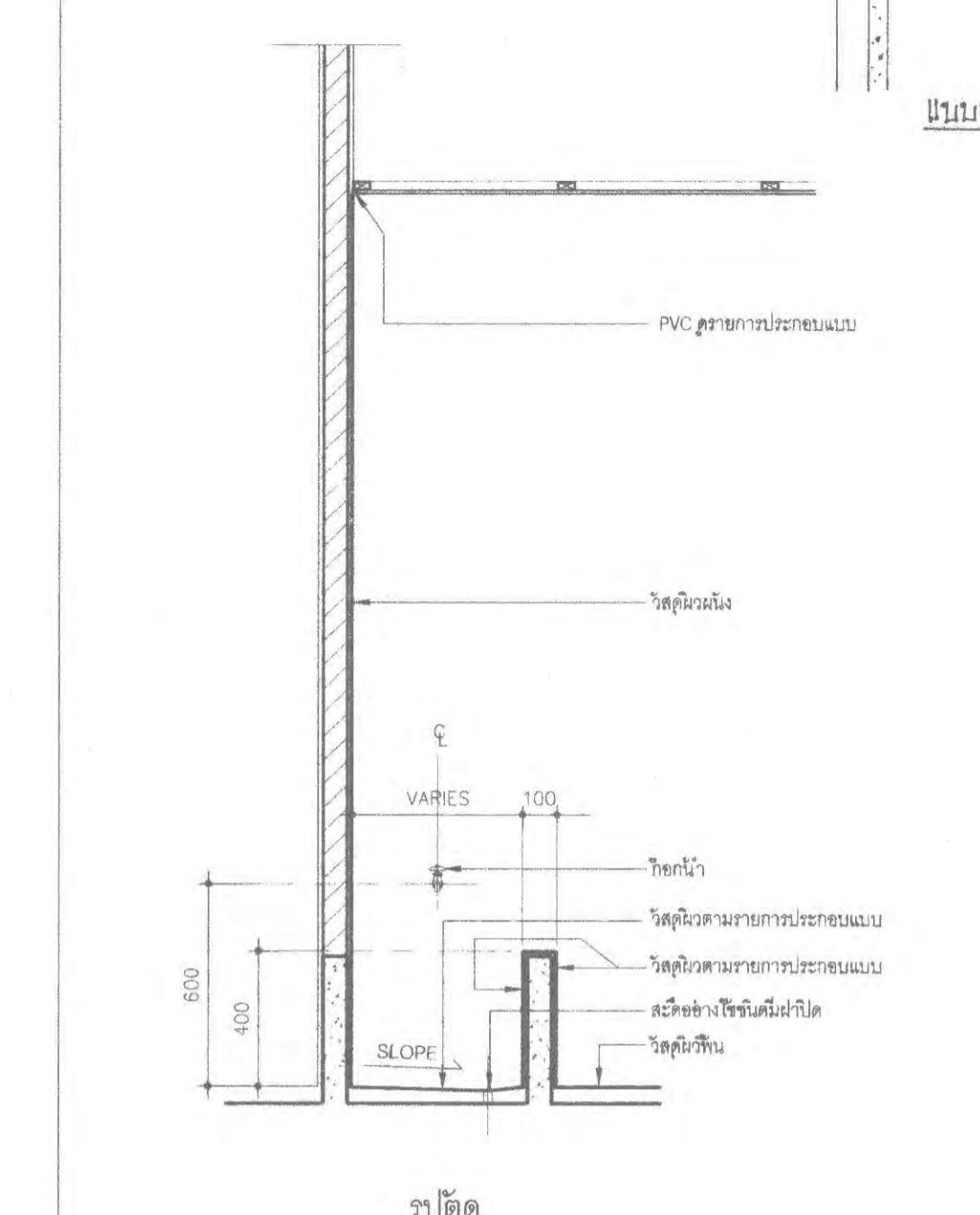
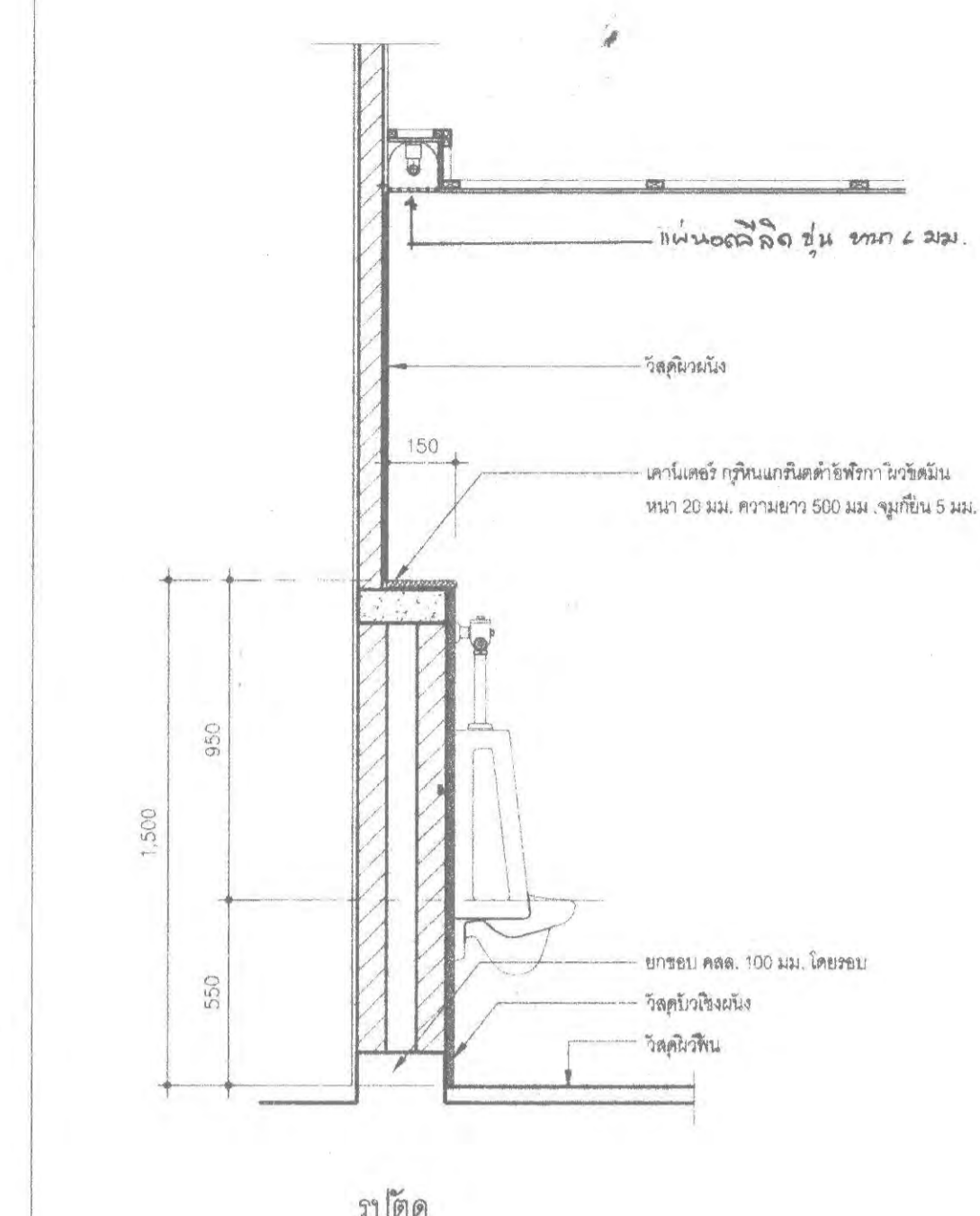
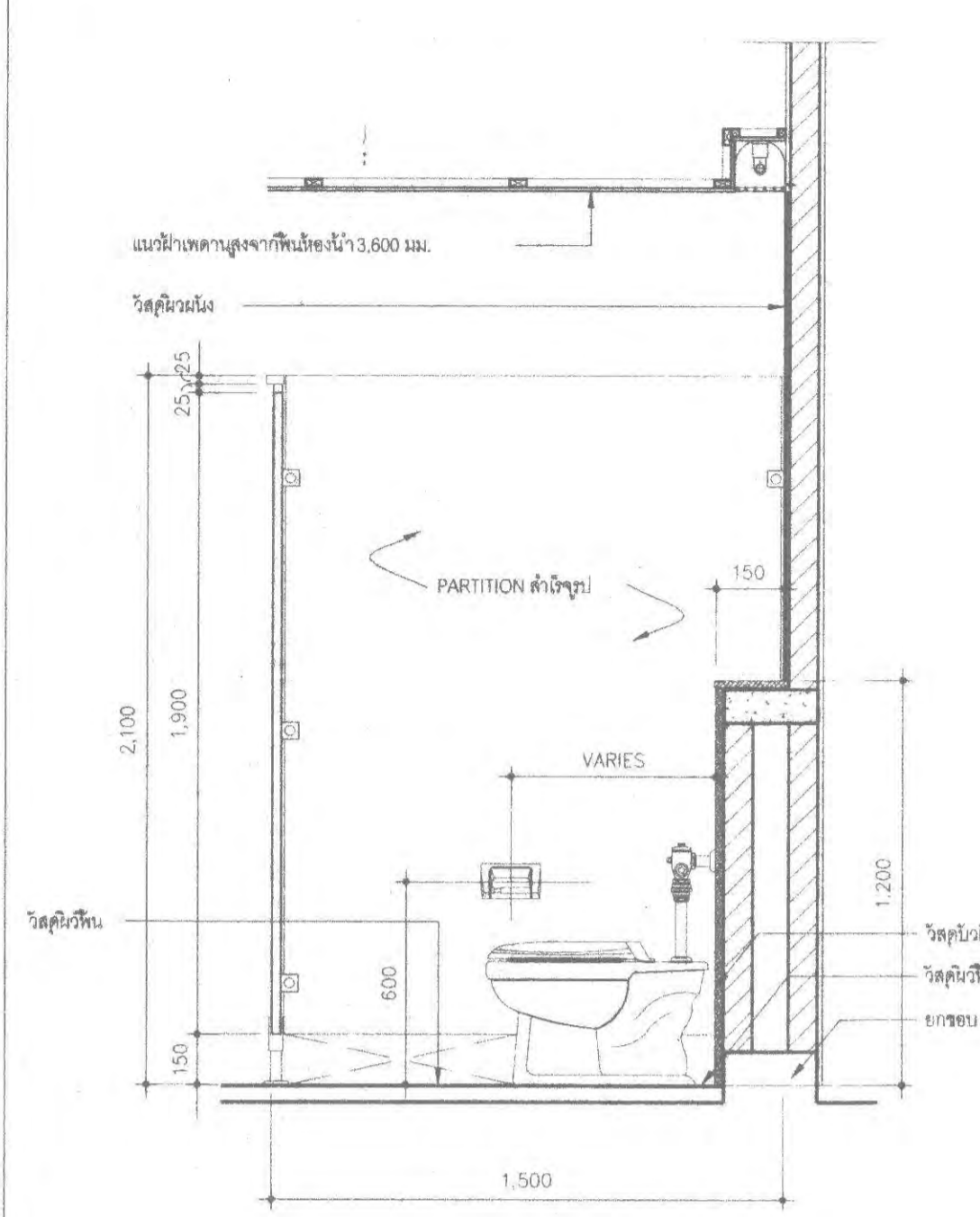
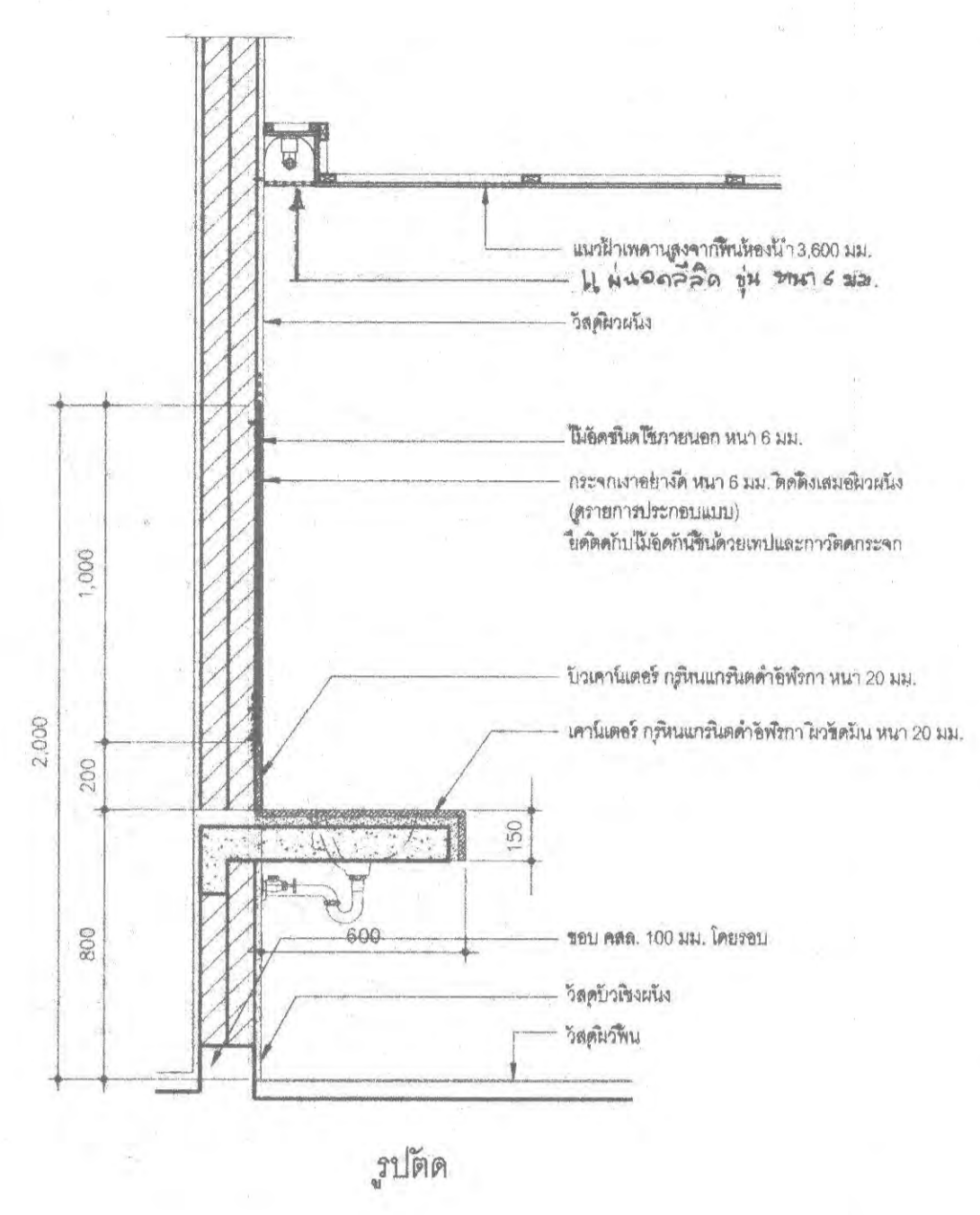

1 A 1:20

2 A 1:20

3 A 1:20

4 A 1:20

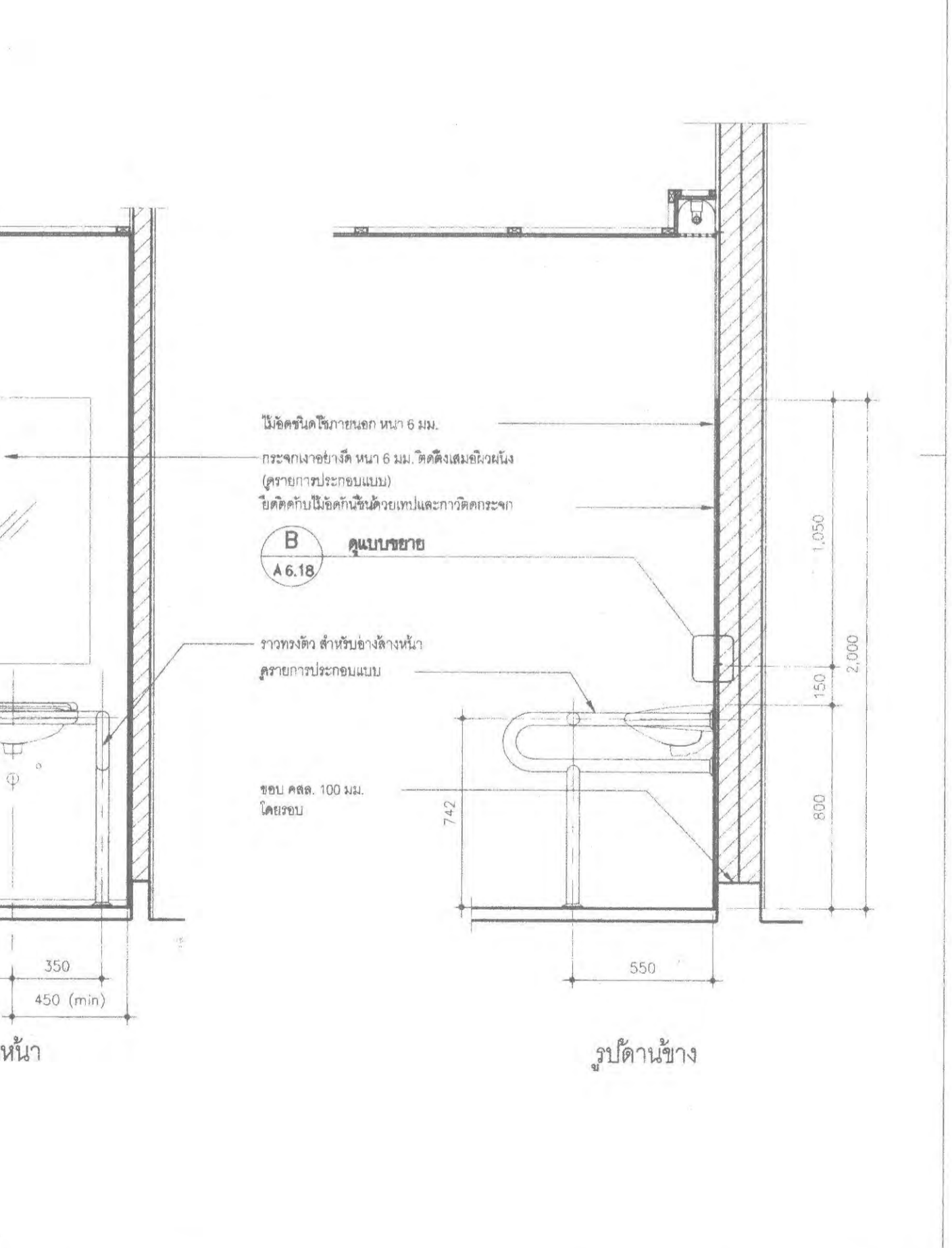
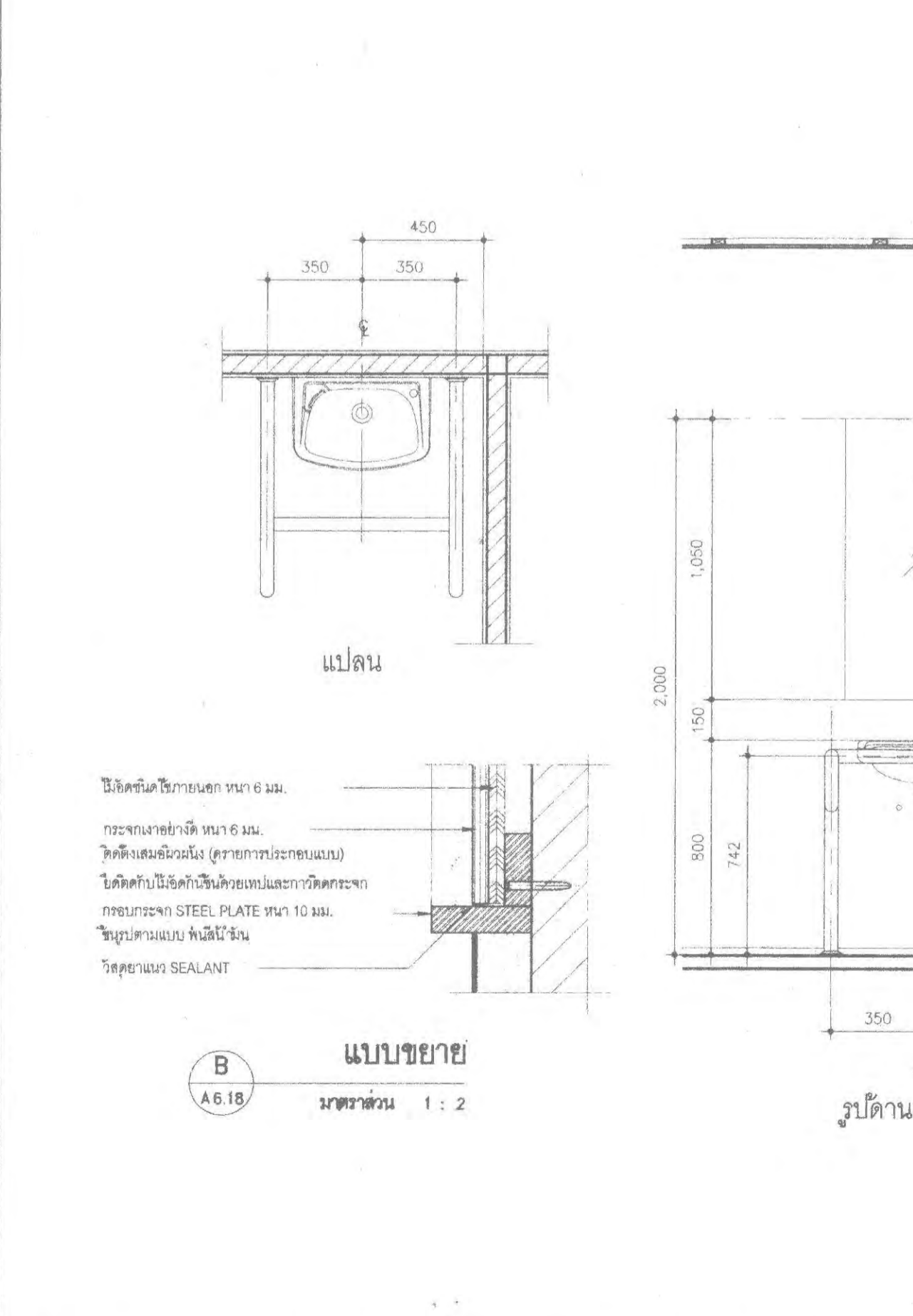
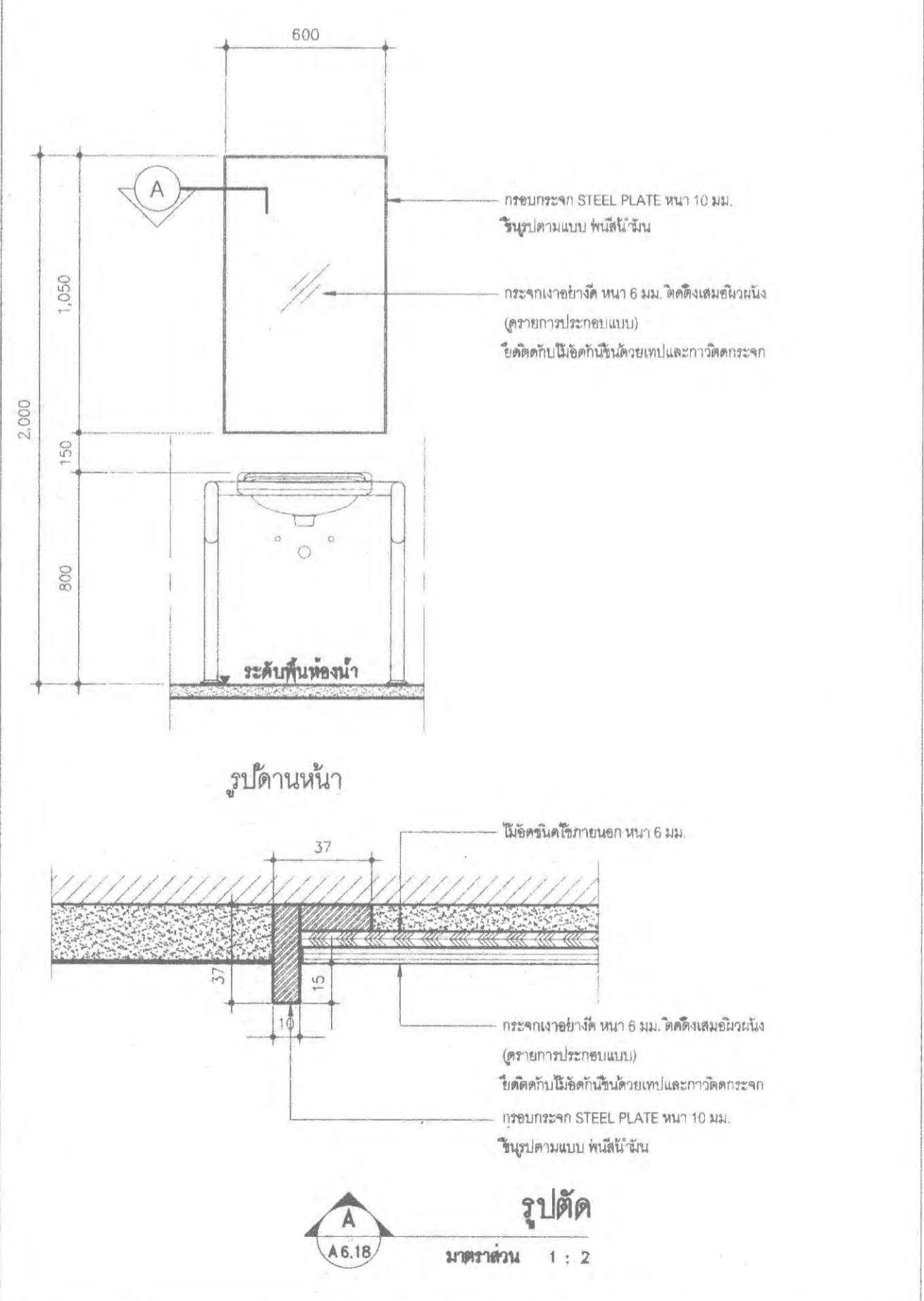
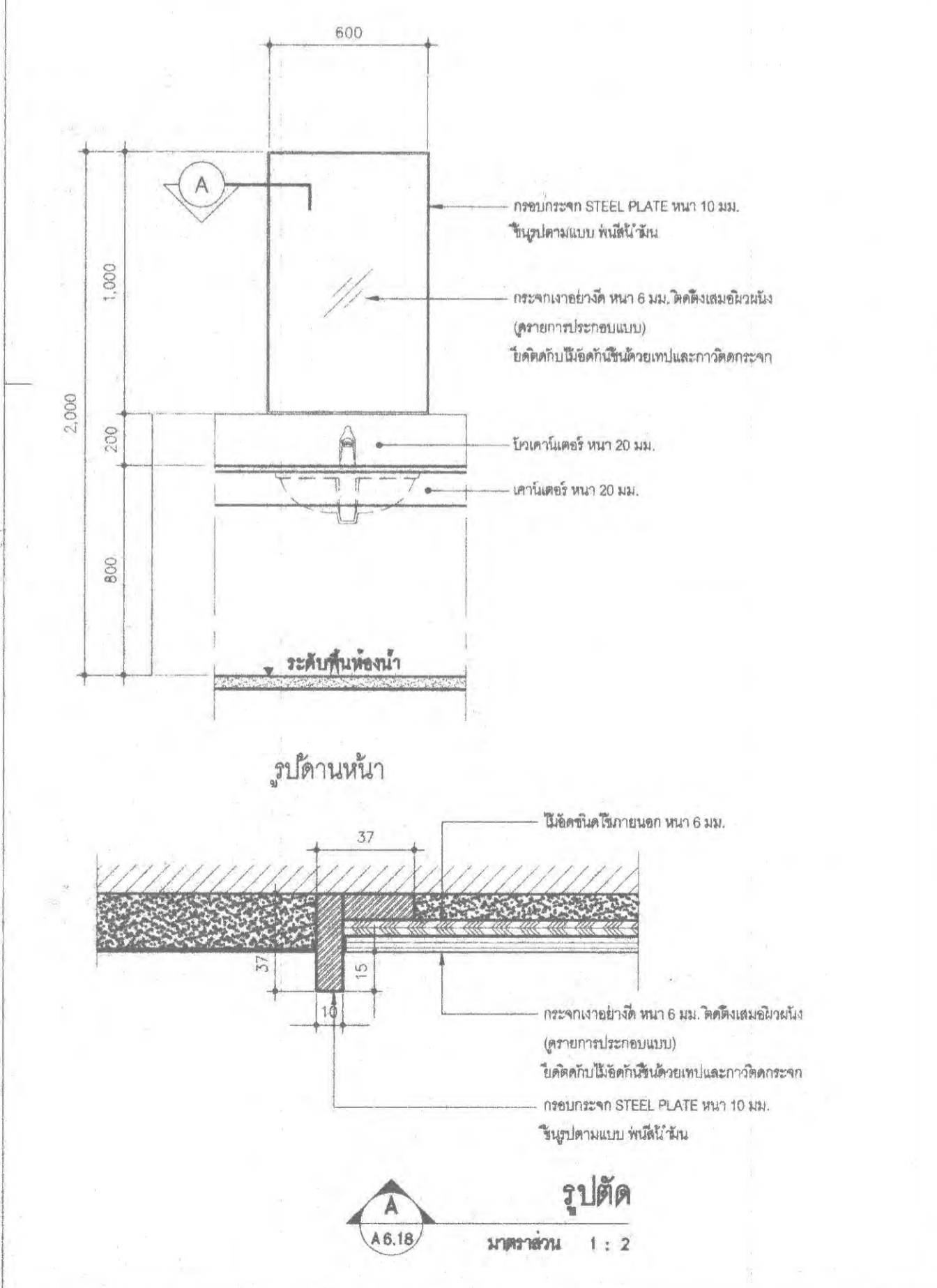

5 A 1:20

6 A 1:20

7 A 1:20

8 A 1:20



PROJECT NUMBER RA-13-01
PROJECT NAME

อาคารแสดงนิทรรศการและ
การสอนนันทนาการ จำนวน 1 หลัง

OWNER: **UTK ราชบงกค
กรุงเทพ**

LOCATION:
เลขที่ 2 ถนนนางลิ้นจี่ แขวงทุ่งมหาเมฆ
เขตสาทร กรุงเทพมหานคร 10120

architects
rega
301/9 ซอยบางจันทน์สี่แยกถนน
สุขุมวิท ซอยบางจันทน์ ซอยจันทน์ 11000
TEL +66 (0) 2150-0817
FAX +66 (0) 2150-2915
E-MAIL rega@regathailand.com

บริษัท เรกา สถาปนิก จำกัด

| ARCHITECT | AUTHORIZED SIGNATURE |
|------------------------------|----------------------|
| นายสุวิทย์ ทรัพย์ทวี | ร.ศ. 398 |
| นายวิฑูรย์ กาญจนะ | ร.ศ. 2572 |
| นางสาววิมลทิพย์ พิทยศิริยากร | ร.ศ. 10742 |
| นายดิเรก โล่ห์วิเศษ | ร.ศ. 16278 |
| นายสมชาย งามวงศ์ | ร.ศ. 15872 |
| นางสาววิภา วัฒนพรพันธ์ | |

STRUCTURAL ENGINEER

| | |
|------------------------|------------|
| รวิชัย ฤกษ์งามวิเศษ | ร.ศ. 3653 |
| บุญเสริม ศรีนันทสุวรรณ | ร.ศ. 5665 |
| วิวัฒน์ คุ้มโพธิ์ | ร.ศ. 46748 |
| ฉัตรชัย ชาญหงษ์ | ร.ศ. 55033 |

วิศวกรผู้ตรวจแบบ และ รายการคำนวณโครงสร้าง

| | |
|------------------|-----------|
| ธรรมบุญ แฉงชัยโต | ร.ศ. 1021 |
|------------------|-----------|

ELECTRICAL ENGINEER

| | |
|------------------|-----------|
| รณดี ไบ้คณธนา | ร.ศ. 859 |
| รณชุต วิมลคุณภัก | ร.ศ. 4506 |

MECHANICAL ENGINEER

| | |
|---------------------|-----------|
| สุชากร จิตถาวรอน | ร.ศ. 398 |
| ธนากร ภัทรนิพนธ์ภัก | ร.ศ. 1958 |

SANITARY ENGINEER

| | |
|--------------------|----------|
| ศุภวรรณ วานิชย์กุล | ร.ศ. 368 |
| ณิชาภัทร คีรีวัฒน์ | ร.ศ. 205 |

GENERAL NOTE

- THIS DRAWING IS THE PROPERTY OF ARCHITECTS 40 LIMITED OR ONE OF ITS AFFILIATES. IT IS SUBJECT TO RETURN UPON DEMAND AND IS NOT TO BE USED EXCEPT IN CONNECTION WITH THE PROJECT FOR WHICH IT IS PREPARED.
- ON THIS SCALE THIS DRAWING USE FIGURED DIMENSIONS ONLY.

ไม่ใช้ สีลงสีที่งานจริง เว้นแต่มีคำสั่งเป็นอย่างอื่น

| NO. | DESCRIPTION | BY | DATE |
|-----|------------------------------------|-----|----------|
| 1 | แบบแปลนอาคาร - แบบก่อสร้าง | *** | 30-06-13 |
| 2 | แบบแปลนอาคาร - แบบก่อสร้าง (แก้ไข) | *** | 31-10-14 |

DRAWING TITLE

มาตรฐานการติดตั้งสุขภัณฑ์
และอุปกรณ์ห้องน้ำ

| CHECKED BY | ARCHITECT | SIGNED | DRAWING NO. |
|------------|-----------|--------|-------------|
| PM | | | A |
| PD | | | 6.13 |
| PA | | | |
| JC | | | |

DRAWN BY
PRINTED DATE 31-10-14
SCALE REF: I/F

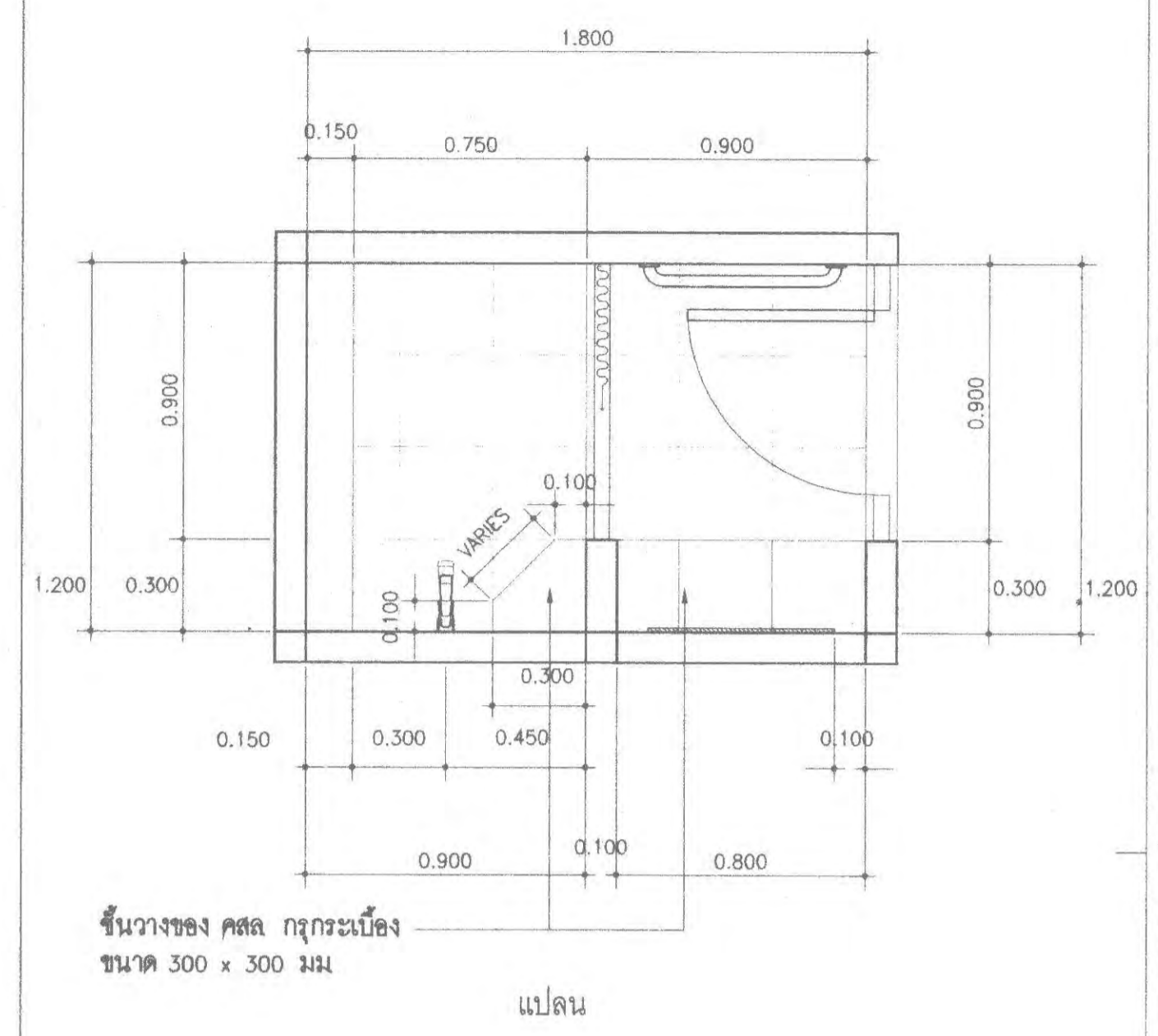
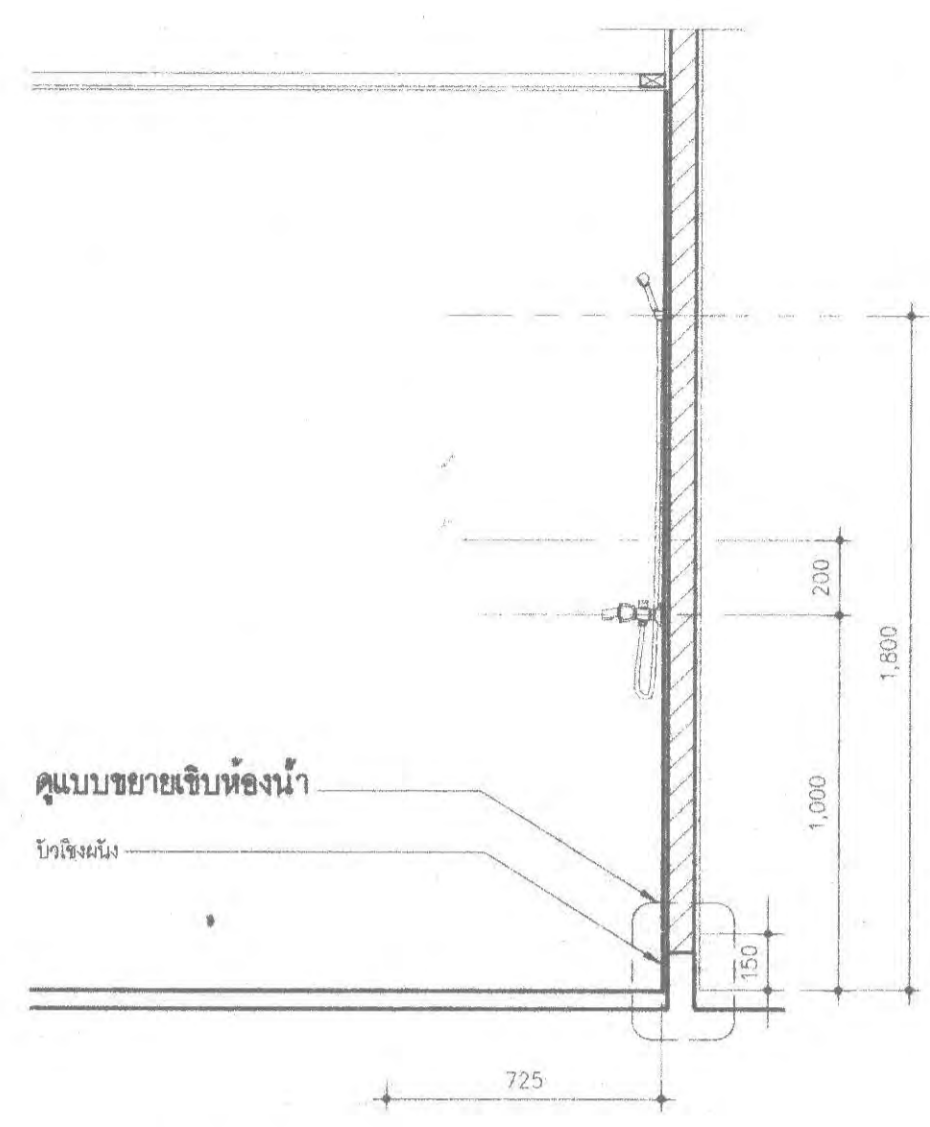
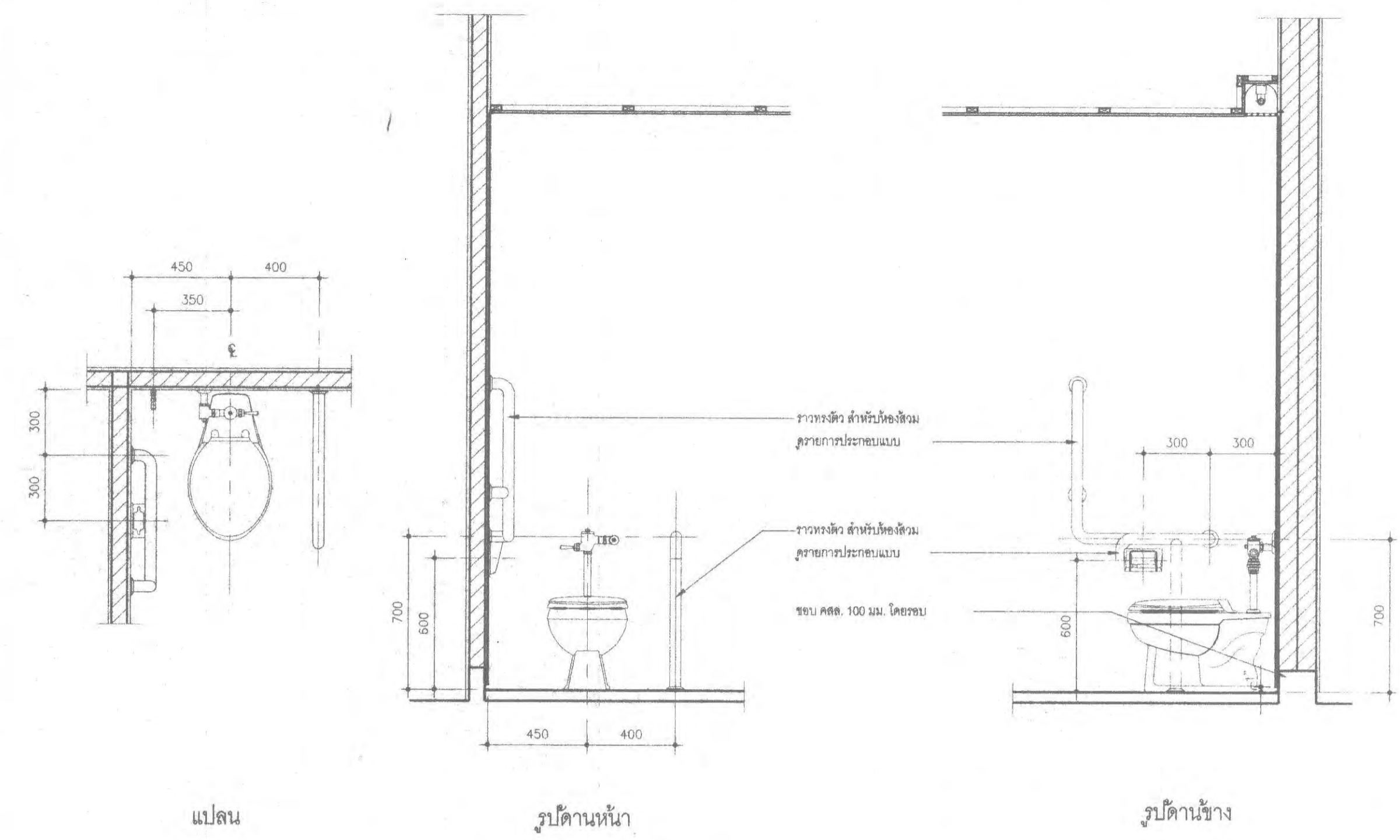

| 8 | แบบการติดตั้งอุปกรณ์ห้องน้ำคนพิการ (ส่วน) | มาตรฐาน | 9 | มาตรฐานการติดตั้งสุขภัณฑ์ และอุปกรณ์ทั่วไป | มาตรฐาน | 10 | แบบขยายห้องอาบน้ำ | มาตรฐาน |
|---|---|---------|---|--|---------|----|-------------------|---------|
| A | | 1 : 20 | A | | 1 : 20 | A | | 1 : 20 |

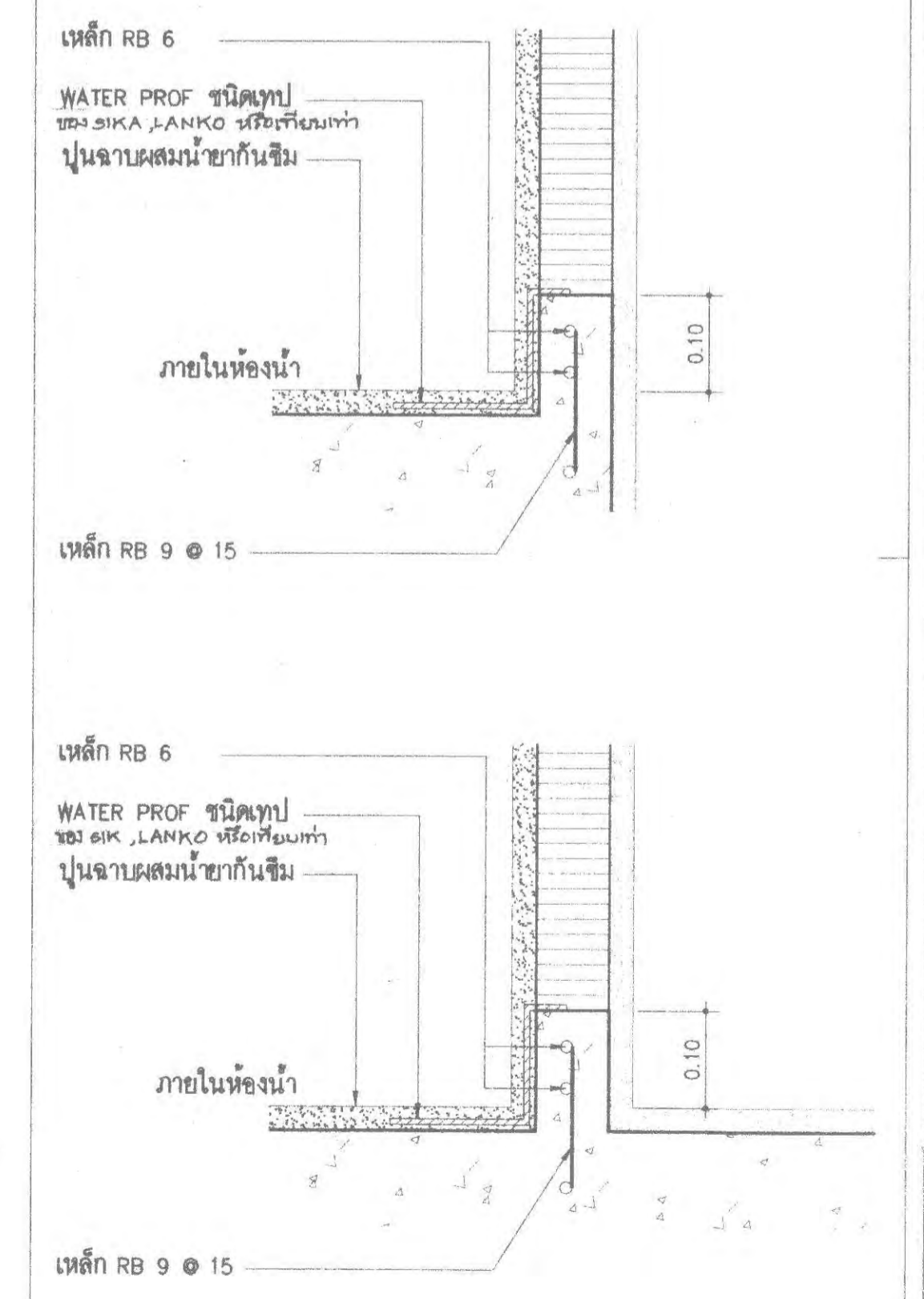
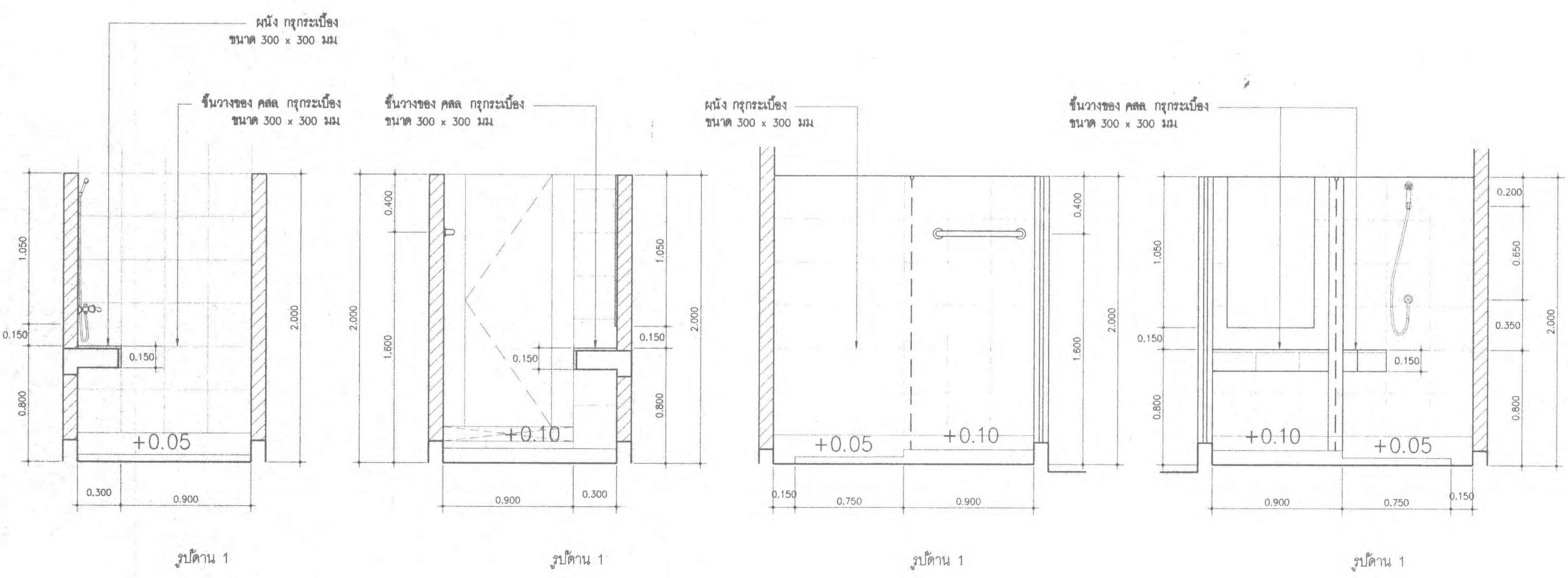

| 11 | แบบขยายห้องอาบน้ำ | มาตรฐาน | 12 | แบบขยายเข็มหอน้ำ | มาตรฐาน |
|----|-------------------|---------|----|------------------|---------|
| A | | 1 : 20 | A | | 1 : 20 |



PROJECT NUMBER RA-13-01
PROJECT NAME

อาคารแสดงนิทรรศการและ
การสอนนันทนาการ จำนวน 1 หลัง

OWNER: **UTK รามงคล
กรุงเทพ**

LOCATION:
เลขที่ 2 ถนนนางลิ้นจี่ แขวงทุ่งมหาเมฆ
เขตสาทร กรุงเทพมหานคร 10120

architects
regal
30-49 หมู่บ้านสวนนิเวศน์รังสิต
รังสิตจันทบุรี อยุธยา จังหวัดปทุมธานี 11000
TEL: +66 (0) 2190-0917
FAX: +66 (0) 2190-0918
E-MAIL: regal@regalarchitect.com

บริษัท เรกา สถาปนิก จำกัด

| ARCHITECT | AUTHORIZED SIGNATURE |
|-----------------------------|----------------------|
| นายสุวิทย์ พรหมภักดี | 2-80 398 |
| นายวิชา กาญจนนะ | 8-80 2972 |
| นางสาวกนิษฐีย์ ทิพย์สุวิทย์ | 7-80 10742 |
| นายปรีดีเทพ ภูมิกวี | 7-80 16278 |
| นายสนธิ มนต์วงศ์ | 7-80 18872 |
| นางสาววิภาดา พิเศษทิพย์ | |

| STRUCTURAL ENGINEER | AUTHORIZED SIGNATURE |
|-----------------------------|----------------------|
| ระดับ | สถาปนิกวิชาชีพ |
| นายสุวิทย์ พรหมภักดี | 2-80 398 |
| นายวิชา กาญจนนะ | 8-80 2972 |
| นางสาวกนิษฐีย์ ทิพย์สุวิทย์ | 7-80 10742 |
| นายปรีดีเทพ ภูมิกวี | 7-80 16278 |
| นายสนธิ มนต์วงศ์ | 7-80 18872 |
| นางสาววิภาดา พิเศษทิพย์ | |

วิศวกรตรวจสอบ และ รายการคำนวณโครงสร้าง
รวมบัญชี และต่อใบ 26 1027

| ELECTRICAL ENGINEER | AUTHORIZED SIGNATURE |
|-----------------------------|----------------------|
| ระดับ | สถาปนิกวิชาชีพ |
| นายวิชา กาญจนนะ | 8-80 2972 |
| นางสาวกนิษฐีย์ ทิพย์สุวิทย์ | 7-80 10742 |

| MECHANICAL ENGINEER | AUTHORIZED SIGNATURE |
|-----------------------------|----------------------|
| ระดับ | สถาปนิกวิชาชีพ |
| นายวิชา กาญจนนะ | 8-80 2972 |
| นางสาวกนิษฐีย์ ทิพย์สุวิทย์ | 7-80 10742 |

| SANITARY ENGINEER | AUTHORIZED SIGNATURE |
|-----------------------------|----------------------|
| ระดับ | สถาปนิกวิชาชีพ |
| นายวิชา กาญจนนะ | 8-80 2972 |
| นางสาวกนิษฐีย์ ทิพย์สุวิทย์ | 7-80 10742 |

GENERAL NOTE
1. THIS DRAWING IS THE PROPERTY OF ARCHITECTS 49 LIMITED OR ONE OF ITS AFFILIATES. IT IS ISSUED SUBJECT TO RETURN UPON DEMAND AND IS NOT TO BE USED EXCEPT IN CONNECTION WITH THE PROJECT FOR WHICH IT IS INTENDED.
2. DO NOT SCALE. THIS DRAWING USE FIGURED DIMENSIONS ONLY.
ไม่ให้นำขนาดจากภาพไปใช้คำนวณ หรือสร้างงาน

| คณะกรรมการตรวจรับแบบ | AUTHORIZED SIGNATURE |
|-------------------------|----------------------|
| 1. ผู้รับจ้าง (สถาปนิก) | |
| 2. นายวิชา กาญจนนะ | |
| 3. นายวิชา กาญจนนะ | |
| 4. นายวิชา กาญจนนะ | |
| 5. นายวิชา กาญจนนะ | |
| 6. นายวิชา กาญจนนะ | |

| ISSUE / REVISION | NO. | DESCRIPTION | BY | DATE |
|------------------|------------------------------------|-------------|----------|------|
| 1 | แบบแปลนอาคาร - แบบก่อสร้าง | www | 30-08-13 | |
| 2 | แบบแปลนอาคาร - แบบก่อสร้าง (แก้ไข) | www | 31-10-14 | |

DRAWING TITLE
แบบขยายสระว่ายน้ำ

| CHECKED BY | ARCHITECT | SIGNED | DRAWING NO. |
|------------|-----------|--------|-------------|
| PM | | | A |
| PD | | | 6.15 |
| PA | | | |
| JC | | | |

DRAWN BY: 31-10-14
PRINTED DATE: 31-10-14
SCALE: 1:100
REF: FILE

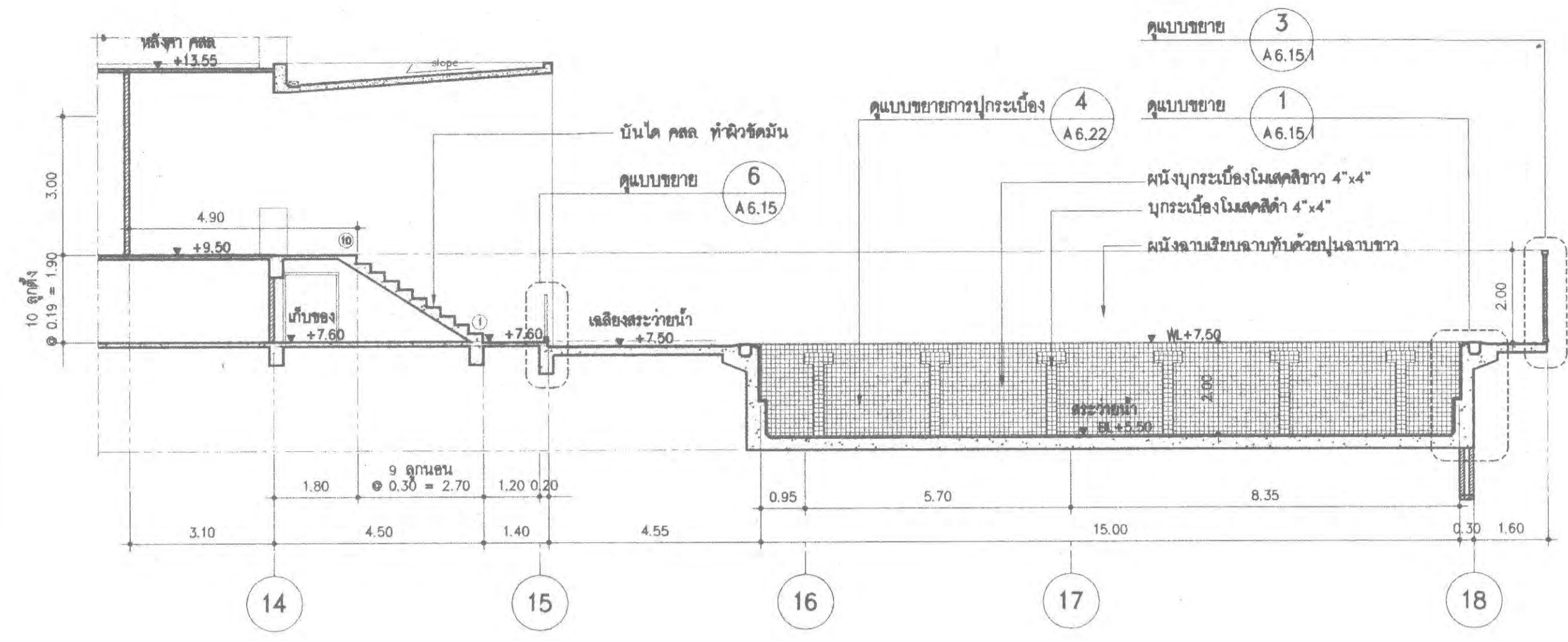
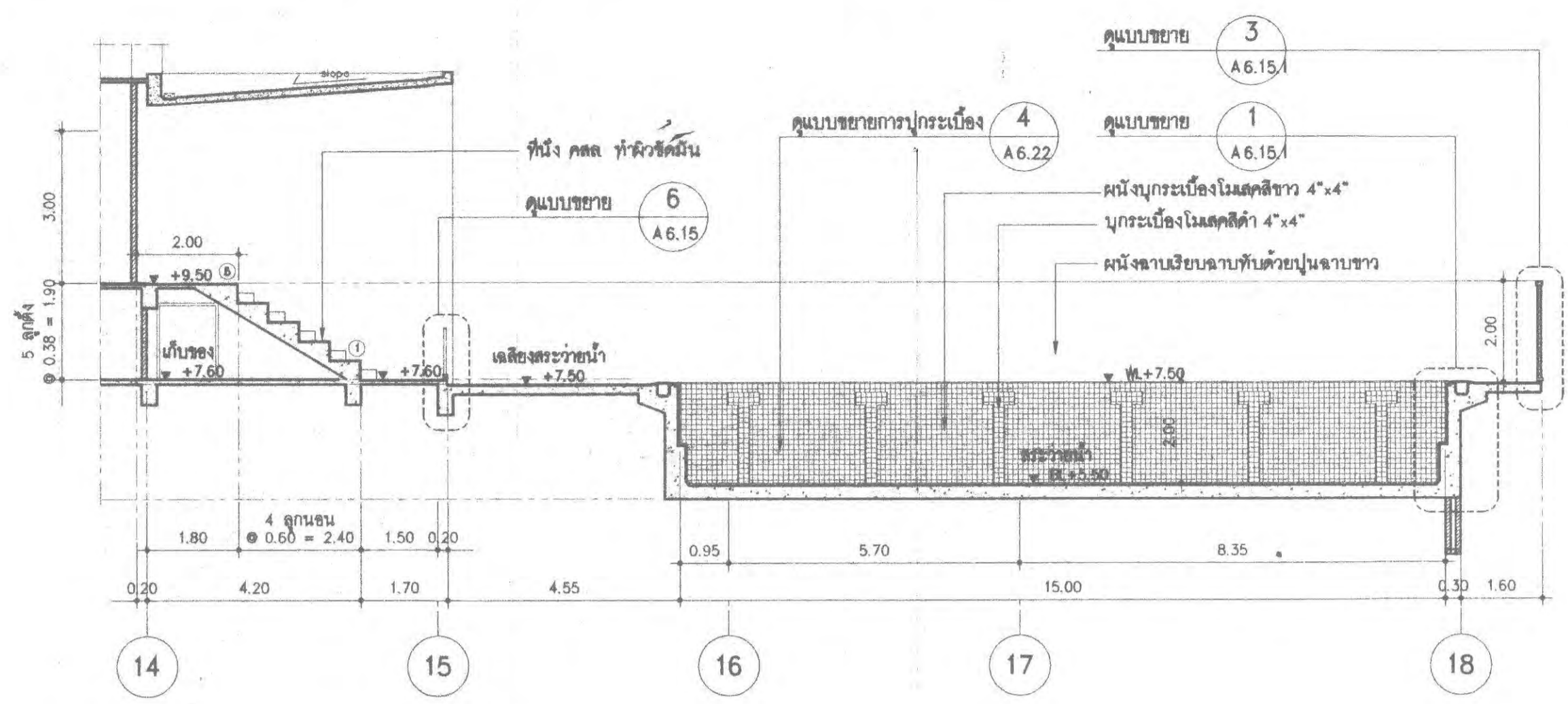

2 A.6.15 แบบขยายสระว่ายน้ำ มาตรฐาน 1:100 3 A.6.15 แบบขยายสระว่ายน้ำ มาตรฐาน 1:100

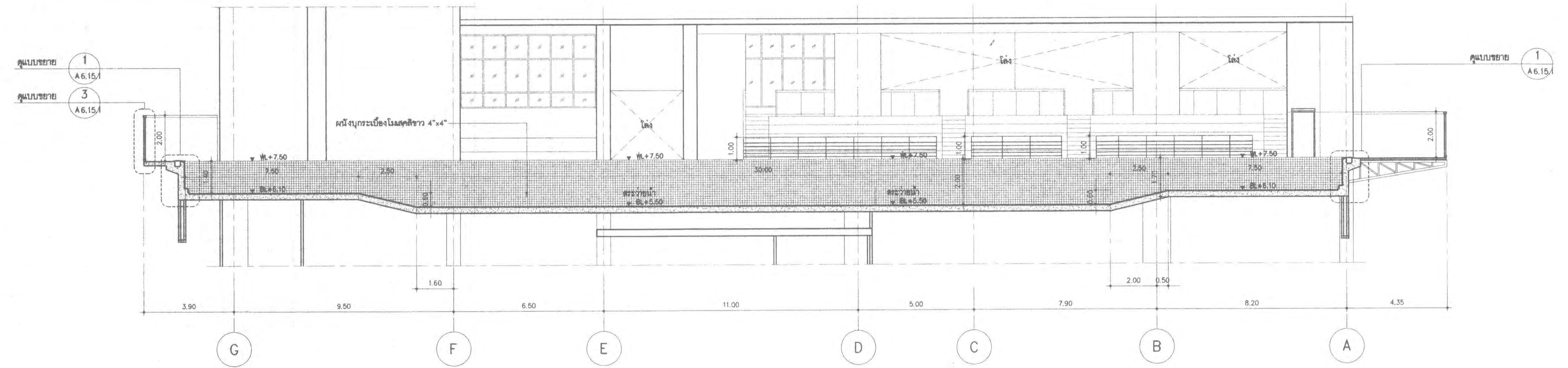

4 A.6.15 แบบขยายสระว่ายน้ำ มาตรฐาน 1:100

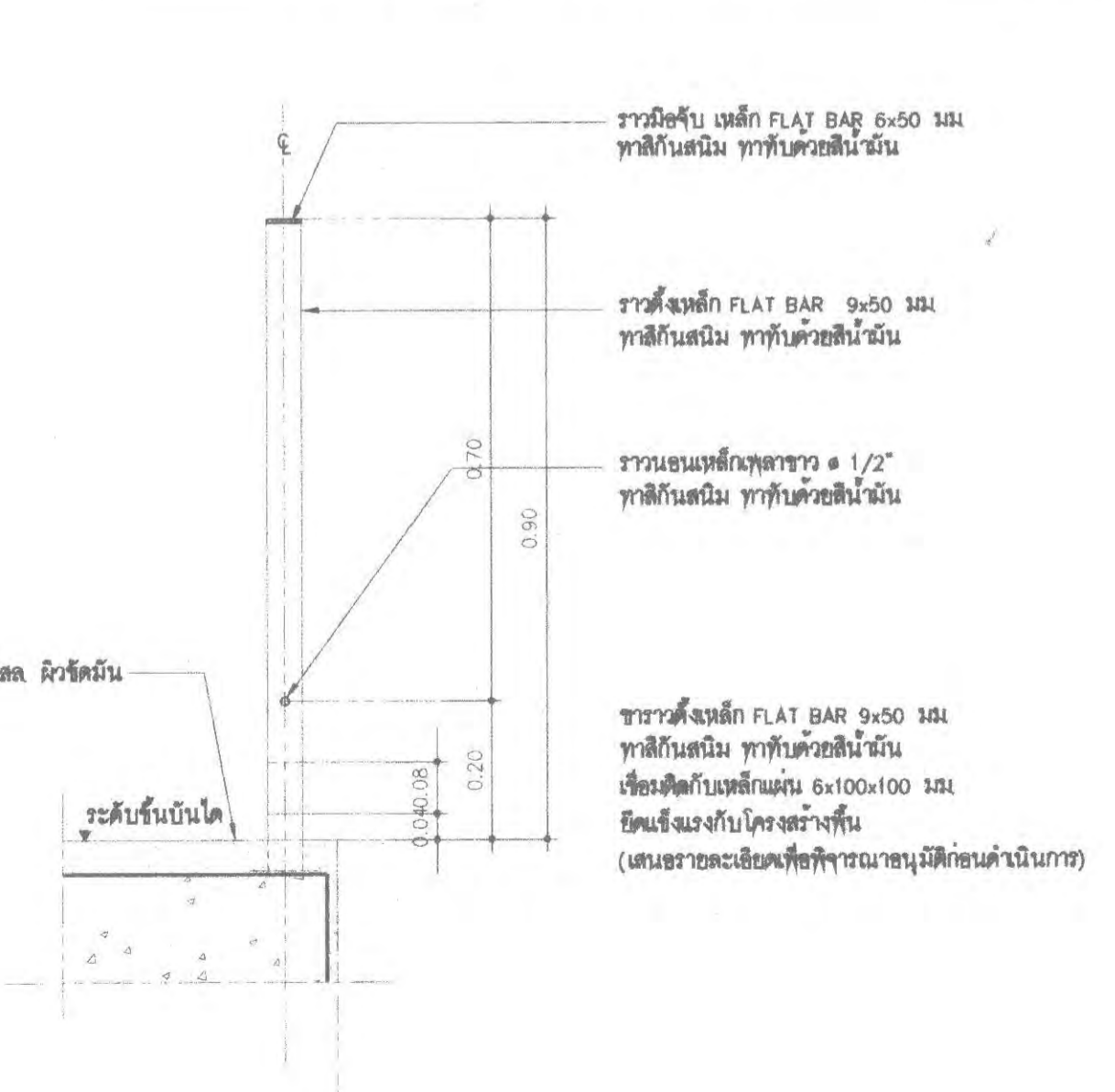
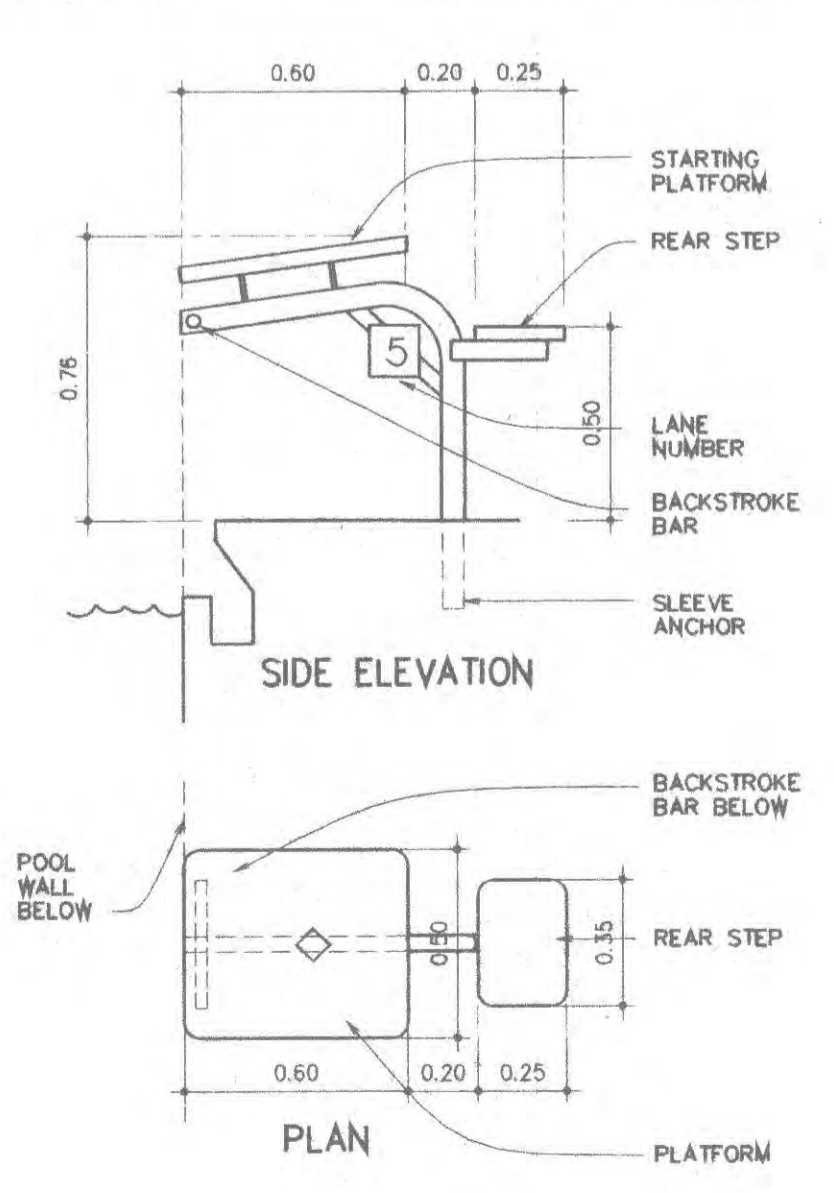

5 A.6.15 แบบขยายสระว่ายน้ำ มาตรฐาน 1:20 6 A.6.15 แบบขยายสระว่ายน้ำ มาตรฐาน 1:10

วางระบายนํ้า ๑๓๓
กว้าง 20 ซม. ลึก 25 ซม.

คูแบบขยาย
A.6.15.1

ผนังบุกระเบื้องโมเสคสีขาว 4"x4"

WATER STOP
ของ SIK, Fosroc หรือเทียบเท่า

ผนังบุกระเบื้องโมเสคสีขาว 4"x4"

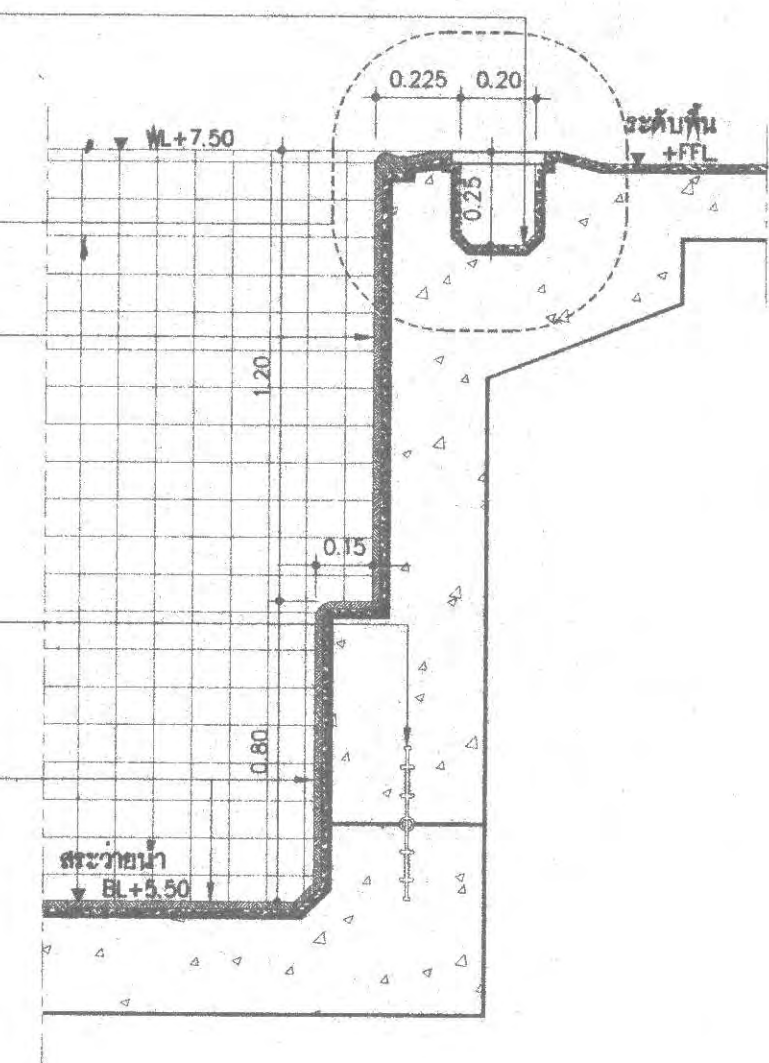

1
A.6.15.1

แบบขยายสระว่ายน้ำ

มาตราส่วน
1 : 20

2
A.6.15.1

แบบขยายสระว่ายน้ำ

มาตราส่วน
1 : 5

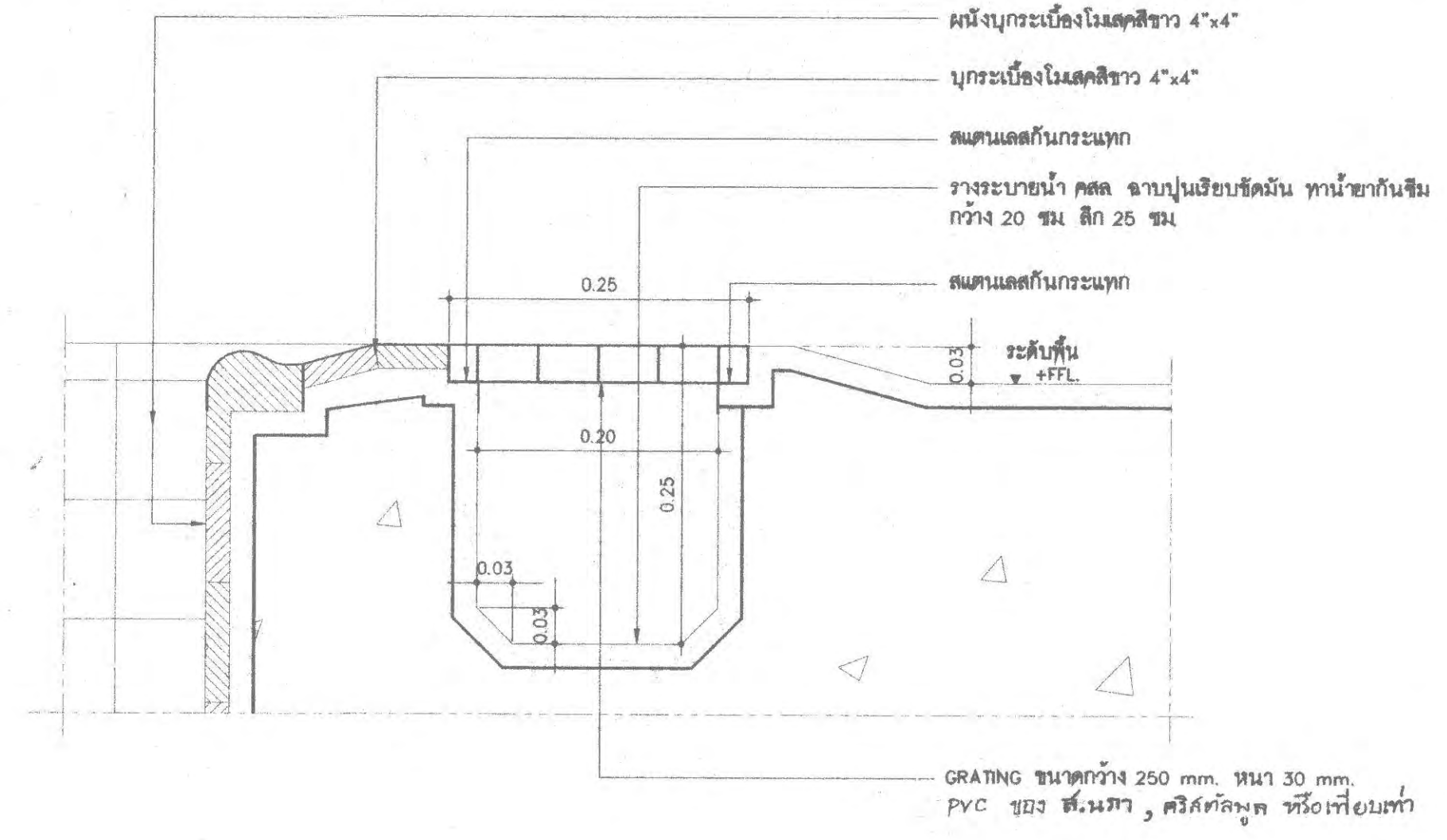

3
A.6.15.1

แบบขยายสระว่ายน้ำ

มาตราส่วน
1 : 10

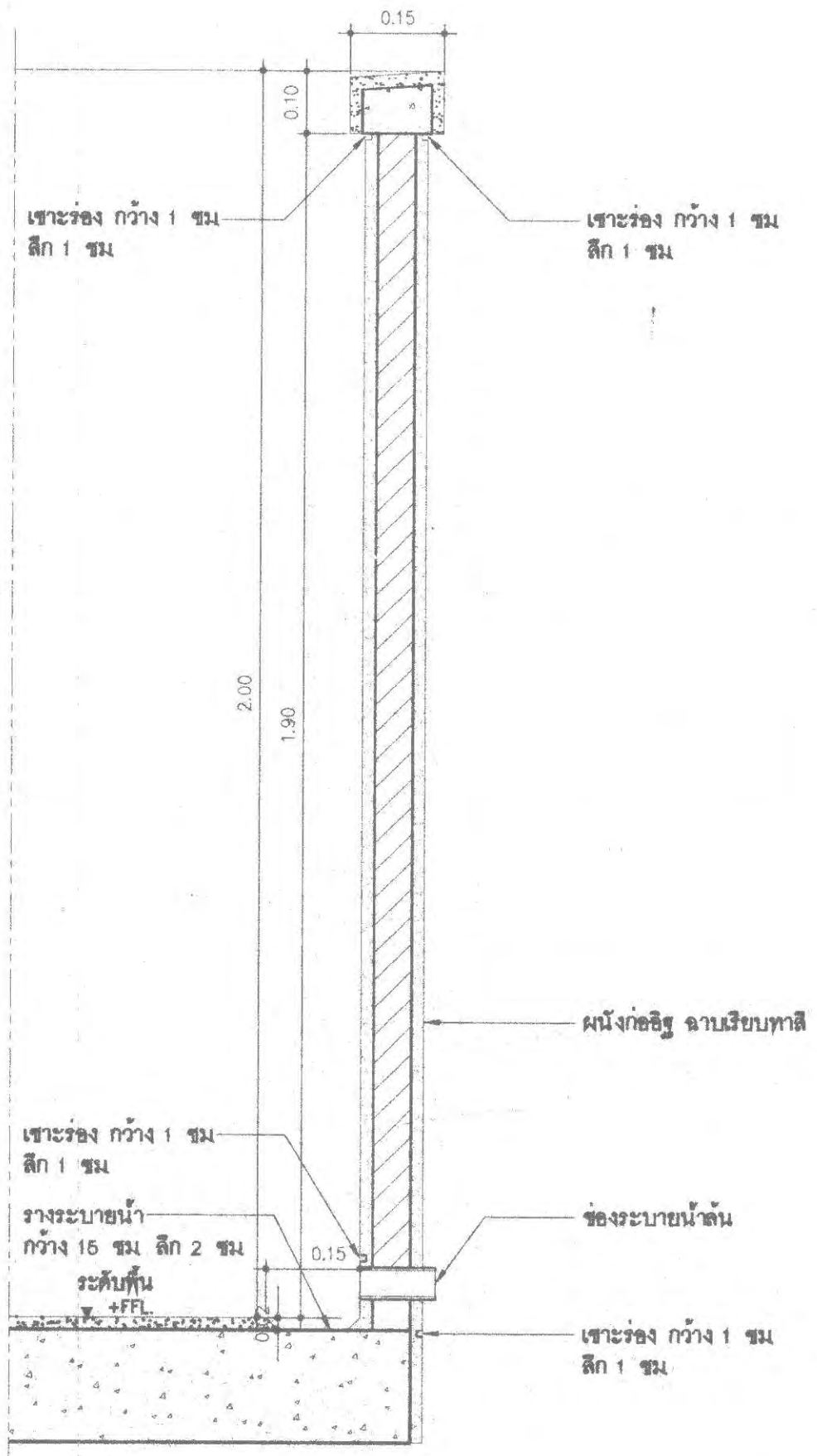

PROJECT NUMBER RA-13-01
PROJECT NAME

อาคารแสดงนิทรรศการและ
การสื่อนั้นนันทนาการ จำนวน 1 หลัง

OWNER: UTK ราชบงกช
กรุงเทพ

LOCATION: เลขที่ 2 ถนนนางลิ้นจี่ แขวงทุ่งมหาเมฆ
เขตสาทร กรุงเทพมหานคร 10120

architects
regal

บริษัท เรชา สถาปนิก จำกัด

| ARCHITECT | AUTHORIZED SIGNATURE |
|---|----------------------|
| นายสุวิทย์ ชัยภักดิ์ 2-๓๑ 398 | |
| นายวิชาญ วัฒนสุข ๓-๓๑ 2572 | |
| นางสาววิมลทิพย์ ทัศนวิจิตร ๓-๓๑ 10742 | |
| นายณัฐวัฒน์ วัฒนวิทย์ ๓-๓๑ 16278 | |
| นายณัฐวัฒน์ วัฒนวิทย์ ๓-๓๑ 15872 | |
| นางสาววิภาดา ศิริมงคลรัตน์ | |
| STRUCTURAL ENGINEER | |
| รศ.ดร. กัญญาประณีต ๓๑ 3693 | |
| ดร.สุวิทย์ วัฒนวิจิตร ๓๑ 5665 | |
| ดร.วิวัฒน์ วัฒนวิทย์ ๓๑ 46748 | |
| ดร.วิวัฒน์ วัฒนวิทย์ ๓๑ 50033 | |
| วิศวกรสำรวจแบบ และ รายการคำนวณโครงสร้าง | |
| รณภพ วัฒนวิทย์ ๓๑ 1021 | |
| ELECTRICAL ENGINEER | |
| นายดิเรก วัฒนวิทย์ ๓๑ 859 | |
| นายสุวิทย์ วัฒนวิทย์ ๓๑ 4566 | |
| MECHANICAL ENGINEER | |
| ดร.วิวัฒน์ วัฒนวิทย์ ๓๑ 398 | |
| ดร.วิวัฒน์ วัฒนวิทย์ ๓๑ 1968 | |
| SANITARY ENGINEER | |
| ดร.วิวัฒน์ วัฒนวิทย์ ๓๑ 368 | |
| ดร.วิวัฒน์ วัฒนวิทย์ ๓๑ 206 | |

GENERAL NOTE
1. THIS DRAWING IS THE PROPERTY OF ARCHITECTS 49 LIMITED OR ONE OF ITS AFFILIATES. IT IS ISSUED SUBJECT TO RETURN UPON DEMAND AND IS NOT TO BE USED EXCEPT IN CONNECTION WITH THE PROJECT FOR WHICH IT IS INTENDED.
2. DO NOT SCALE THIS DRAWING. USE DIMENSIONS ONLY.
ไม่แนะนำให้ใช้วิธีวัดขนาดจากแบบ

| คณะกรรมการตรวจรับแบบ | AUTHORIZED SIGNATURE |
|---|----------------------|
| 1. ผู้รับจ้างสถาปัตย์วิวัฒน์ ศิริมงคล ประธานกรรมการ | |
| 2. นายณัฐวัฒน์ วัฒนวิทย์ กรรมการ | |
| 3. นายสุวิทย์ วัฒนวิทย์ กรรมการ | |
| 4. นายสุวิทย์ วัฒนวิทย์ กรรมการ | |
| 5. นายสุวิทย์ วัฒนวิทย์ กรรมการ | |
| 6. นายสุวิทย์ วัฒนวิทย์ กรรมการและเลขานุการ | |

| ISSUE/REVISION | NO. | DESCRIPTION | BY | DATE |
|----------------|-----|---------------------------------------|-----|----------|
| 1 | 1 | แบบแปลนก่อสร้าง - แบบก่อสร้าง | www | 30-08-13 |
| 2 | 2 | แบบแปลนก่อสร้าง - แบบก่อสร้าง (แก้ไข) | www | 31-10-14 |

DRAWING TITLE
แบบขยายสระว่ายน้ำ

| CHECKED BY | ARCHITECT | SIGNED | DRAWING NO. |
|--------------|-----------|--------|-------------|
| PM | | | A |
| PD | | | 6.15.1 |
| PA | | | |
| JC | | | |
| DRAWN BY | | | SCALE 1:100 |
| PRINTED DATE | 31-10-14 | | REF. FILE |



PROJECT NUMBER RA-13-01
PROJECT NAME

อาคารแสดงนิทรรศการและ
การสอนนันทนาการ จำนวน 1 หลัง

OWNER: **UTK** **ราชบงกช**
กรุงเทพ

LOCATION: เลขที่ 2 ถนนนางลิ้นจี่ แขวงทุ่งมหาเมฆ
เขตสาทร กรุงเทพมหานคร 10120

architects
rega
30/10 หมู่ 10 ซอยงามวงศ์วาน 11 แขวงจตุจักร
เขตจตุจักร กรุงเทพมหานคร 10130
TEL +66 (0) 2152-0917
FAX +66 (0) 2152-0918
EMAIL rega@regaarchitect.com

บริษัท เรกา สถาปนิก จำกัด

| ARCHITECT | AUTHORIZED SIGNATURE |
|-----------------------------------|----------------------|
| นายสุธีชัย ธรรมคุณ 9-80 398 | |
| นายวิชาญ กาญจนะ 8-80 2572 | |
| นายสุวิทย์ วัฒนวิเชียร 7-80 10742 | |
| นายปัทมาภรณ์ วัฒนวิเศษ 7-80 16278 | |
| นายธนชาติ นฤวงศ์ 7-80 10872 | |

| STRUCTURAL ENGINEER | AUTHORIZED SIGNATURE |
|----------------------------------|----------------------|
| รศ.ดร. กัญญาพร วัฒนวิเศษ 80 3693 | |
| นายสุวิทย์ วัฒนวิเศษ 80 5665 | |
| นายสุวิทย์ วัฒนวิเศษ 80 46748 | |
| นายสุวิทย์ วัฒนวิเศษ 80 55033 | |

วิศวกรตรวจสอบ และ รายการคำนวณโครงสร้าง
รศ.ดร. กัญญาพร วัฒนวิเศษ 80 1021

| ELECTRICAL ENGINEER | AUTHORIZED SIGNATURE |
|------------------------------|----------------------|
| นายสุวิทย์ วัฒนวิเศษ 80 859 | |
| นายสุวิทย์ วัฒนวิเศษ 80 4506 | |

| MECHANICAL ENGINEER | AUTHORIZED SIGNATURE |
|------------------------------|----------------------|
| นายสุวิทย์ วัฒนวิเศษ 80 398 | |
| นายสุวิทย์ วัฒนวิเศษ 80 1968 | |

| SANITARY ENGINEER | AUTHORIZED SIGNATURE |
|-----------------------------|----------------------|
| นายสุวิทย์ วัฒนวิเศษ 80 368 | |
| นายสุวิทย์ วัฒนวิเศษ 80 205 | |

GENERAL NOTE
1. THIS DRAWING IS THE PROPERTY OF ARCHITECTS 49 LIMITED OR ONE OF ITS APPLICANTS. IT IS ISSUED SUBJECT TO FUTURE UPON DEMAND AND IS NOT TO BE USED EXCEPT IN CONNECTION WITH THE PROJECT FOR WHICH IT IS INTENDED.
2. DO NOT SCALE THIS DRAWING. USE FIGURED DIMENSIONS ONLY.
ในรูปนี้แสดงรายการที่ควรปฏิบัติตาม (โปรดดูรายการนี้)

| คณะกรรมการตรวจรับแบบ | AUTHORIZED SIGNATURE |
|--|----------------------|
| 1. ผู้ควบคุมอาคารเขตจตุจักร อนุมัติ/ไม่อนุมัติ | |
| 2. นายสุวิทย์ วัฒนวิเศษ อนุมัติ/ไม่อนุมัติ | |
| 3. นายสุวิทย์ วัฒนวิเศษ อนุมัติ/ไม่อนุมัติ | |
| 4. นายสุวิทย์ วัฒนวิเศษ อนุมัติ/ไม่อนุมัติ | |
| 5. นายสุวิทย์ วัฒนวิเศษ อนุมัติ/ไม่อนุมัติ | |
| 6. นายสุวิทย์ วัฒนวิเศษ อนุมัติ/ไม่อนุมัติ | |

| ISSUE/REVISION | NO | DESCRIPTION | BY | DATE |
|----------------|------------------------------------|-------------|----------|------|
| 1 | แบบแปลนอาคาร - แบบก่อสร้าง | www | 30-08-13 | |
| 2 | แบบแปลนอาคาร - แบบก่อสร้าง (แก้ไข) | www | 31-10-14 | |

DRAWING TITLE
แบบขยายงานวัสดุกันซึม

| CHECKED BY | ARCHITECT | SIGNED | DRAWING NO. |
|--------------|-----------|--------|-------------|
| PW | | | A |
| PD | | | 6.15.2 |
| FA | | | |
| JC | | | |
| DRAWN BY | | | SCALE 1:100 |
| PRINTED DATE | 31-10-14 | | REF. FILE |

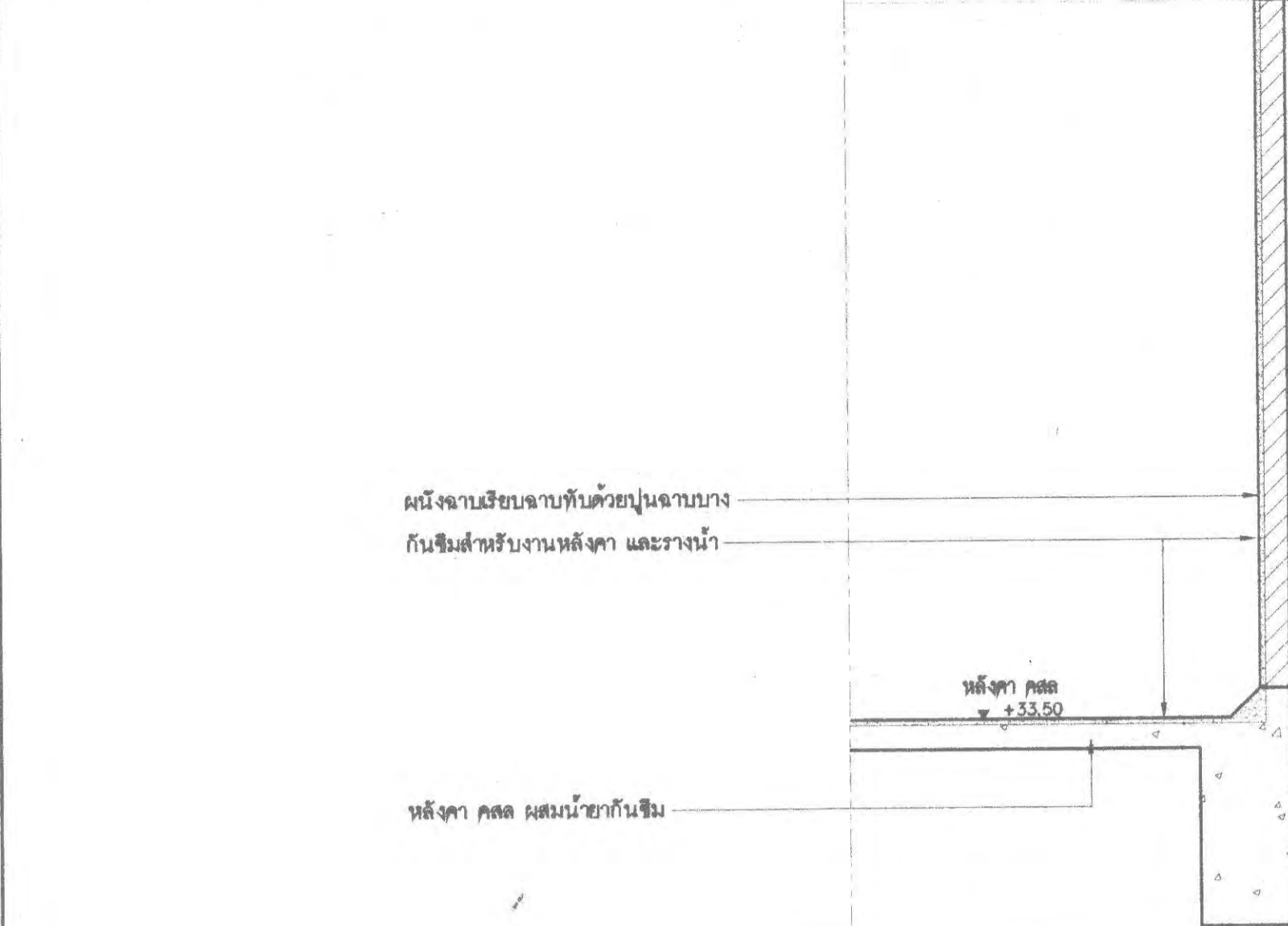
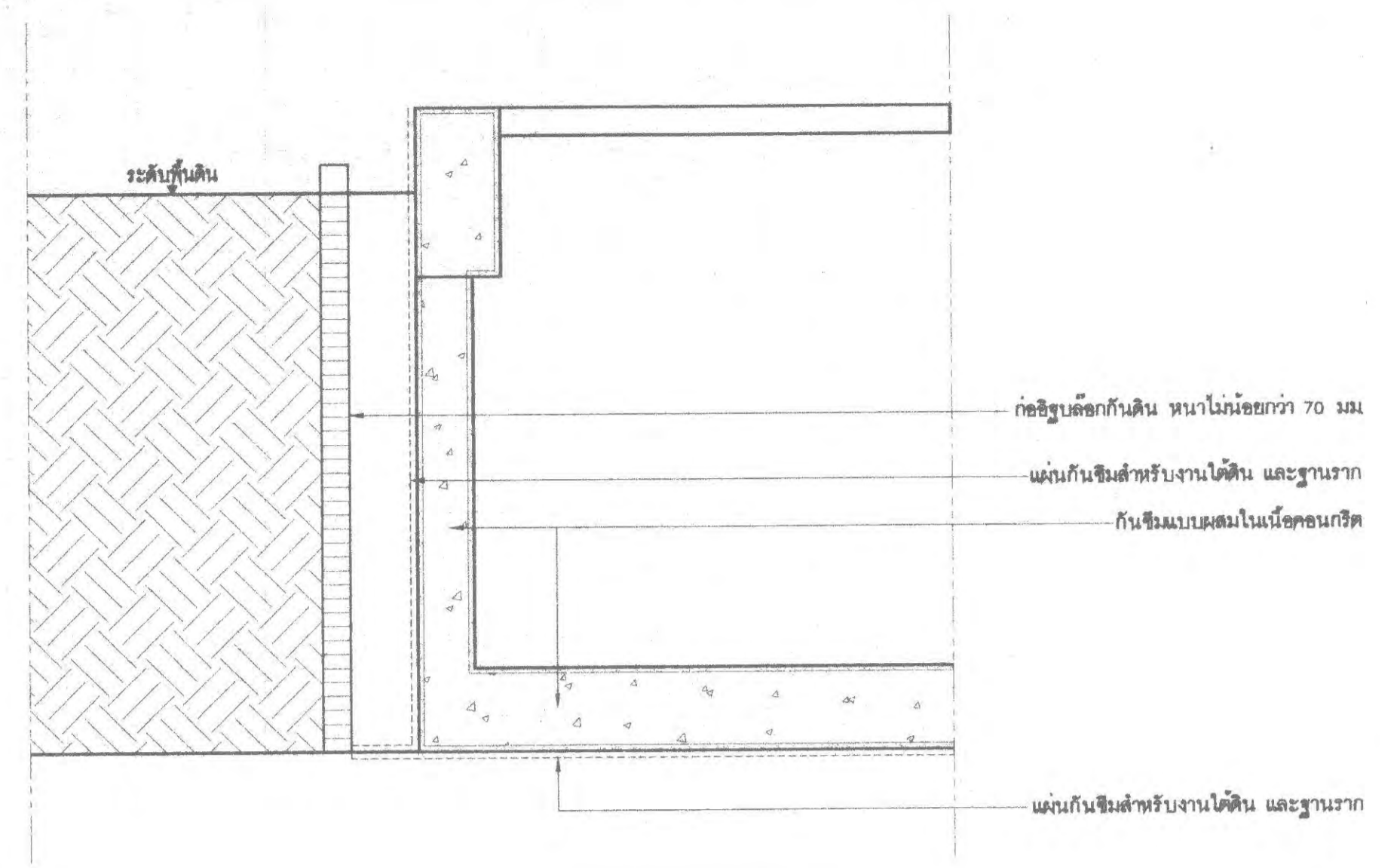

1 A6.15.2 แบบขยายแสดงวัสดุกันซึมผนังขึ้นใต้ดิน มาตรฐาน 1 : 20

2 A6.15.2 แบบขยายแสดงวัสดุกันซึมหลังคา คสล มาตรฐาน 1 : 20

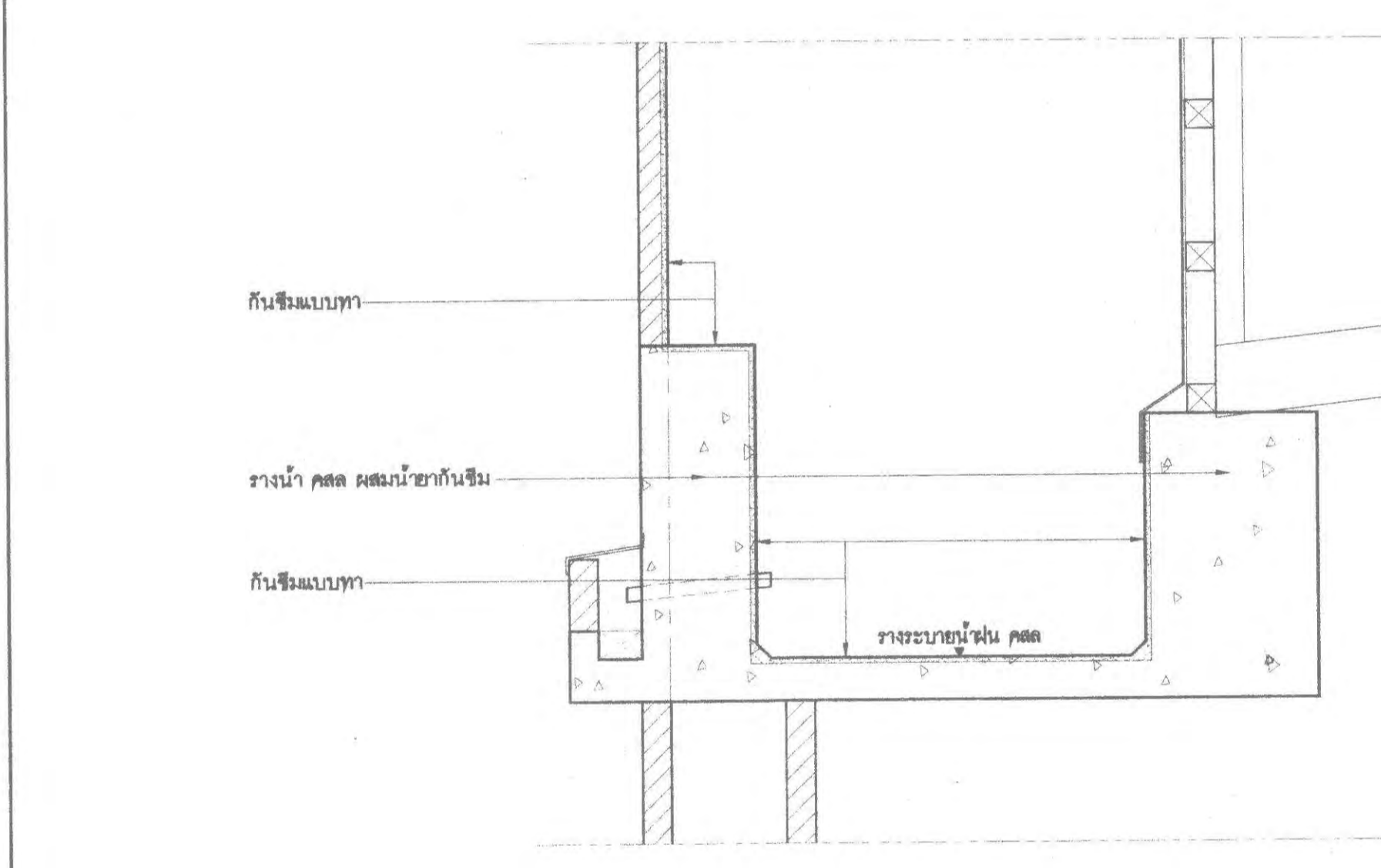
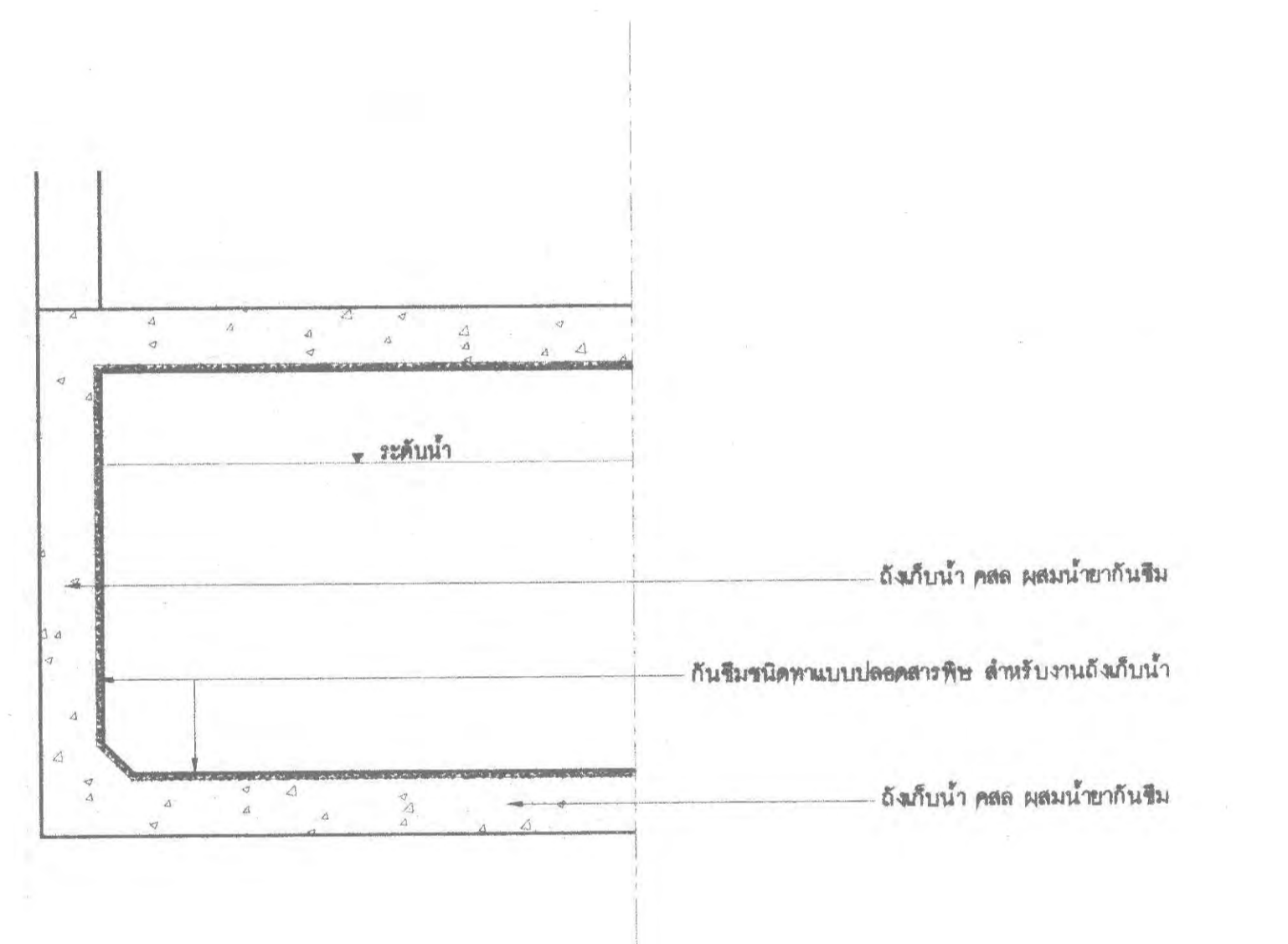

3 A6.15.2 แบบขยายแสดงวัสดุกันซึมถังเก็บน้ำ มาตรฐาน 1 : 20

4 A6.15.2 แบบขยายแสดงวัสดุกันซึมรางน้ำ มาตรฐาน 1 : 20

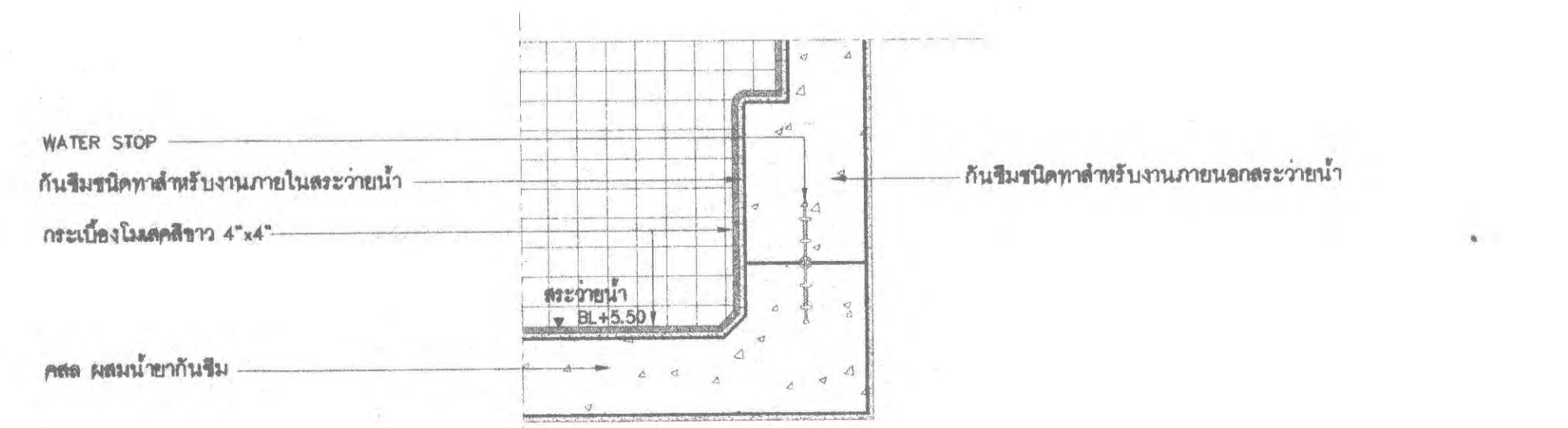

5 A6.15.2 แบบขยายแสดงวัสดุกันซึมสระว่ายน้ำ มาตรฐาน 1 : 20

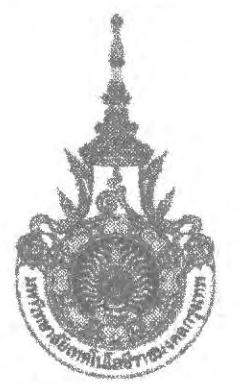

PROJECT NUMBER RA-13-01

PROJECT NAME

อาคารแสดงนิทรรศการและ
การสอนนักเรียน จำนวน 1 หลัง

OWNER: **LTK ราชบงกช
กรุ๊ป**

LOCATION:
เลขที่ 2 ถนนนางลิ้นจี่ แขวงทุ่งมหาเมฆ
เขตสาทร กรุงเทพมหานคร 10120

architects
rega
บริษัท เรกา สถาปนิก จำกัด

บริษัท เรกา สถาปนิก จำกัด

| ARCHITECT | AUTHORIZED SIGNATURE |
|---------------------------------------|----------------------|
| นายอภิสิทธิ์ ธรรมรัตน์ 2-02 398 | |
| นายวิชา กลุณณะ 3-02 2572 | |
| นางสาววิมลทิพย์ พิทยธิปไตย 4-02 10742 | |
| นายเดวิดสัน ภู่วัง 4-02 16278 | |
| นายชนชาติ แกววงศ์ 4-02 15872 | |

| STRUCTURAL ENGINEER | AUTHORIZED SIGNATURE |
|------------------------------|----------------------|
| รศ.ดร. กานดาประณีต 02 3693 | |
| นายสุวิทย์ ศรีสุพรรณ 02 5665 | |
| นายสุวิทย์ ภู่วัง 02 48348 | |
| นายสุวิทย์ ภู่วัง 02 85033 | |

วิศวกรตรวจสอบ และ รายการคำนวณโครงสร้าง
รศ.ดร. กานดาประณีต 02 1021

| ELECTRICAL ENGINEER | AUTHORIZED SIGNATURE |
|---------------------------|----------------------|
| รศ.ดร. โสภณภรณ์ 04 899 | |
| รศ.ดร. วิมลภักดิ์ 04 4506 | |

| MECHANICAL ENGINEER | AUTHORIZED SIGNATURE |
|---------------------------|----------------------|
| รศ.ดร. ชัยกฤษดา 04 398 | |
| รศ.ดร. วิมลภักดิ์ 04 1988 | |

| SANITARY ENGINEER | AUTHORIZED SIGNATURE |
|--------------------------|----------------------|
| รศ.ดร. วรวิทย์ 04 368 | |
| รศ.ดร. วิมลภักดิ์ 04 205 | |

GENERAL NOTE
1. THIS DRAWING IS THE PROPERTY OF ARCHITECTS 49 LIMITED. UPON COMPLETION OF THE PROJECT, IT IS ISSUED SUBJECT TO RETURN UPON DEMAND AND IS NOT TO BE USED EXCEPT IN CONNECTION WITH THE PROJECT FOR WHICH IT IS ISSUED.
2. DO NOT SCALE THIS DRAWING. USE DIMENSIONS ONLY.
3. งดใช้แบบร่างนี้เพื่อวัตถุประสงค์อื่นใดโดยไม่ได้รับอนุญาต

| คณะกรรมการตรวจสอบแบบ | AUTHORIZED SIGNATURE |
|---------------------------|----------------------|
| 1. วิศวกรตรวจสอบโครงสร้าง | |
| 2. นายวิชา กลุณณะ | |
| 3. นายวิชา กลุณณะ | |
| 4. นายวิชา กลุณณะ | |
| 5. นายวิชา กลุณณะ | |
| 6. นายวิชา กลุณณะ | |

| ISSUE/REVISION | NO. | DESCRIPTION | BY | DATE |
|----------------|------------------------------------|-------------|----|----------|
| 1 | แบบแปลนอาคาร - แบบก่อสร้าง | *** | | 30-08-13 |
| 2 | แบบแปลนอาคาร - แบบก่อสร้าง (แก้ไข) | *** | | 31-10-14 |

DRAWING TITLE

วัสดุปูพื้นชั้นที่ 3

| CHECKED BY | ARCHITECT | SIGNED | DRAWING NO. |
|------------|-----------|--------|-------------|
| PM | | | A |
| PD | | | 6.19 |
| PA | | | |
| JC | | | |

DRAWN BY: 31-10-14 SCALE: REF. FILE

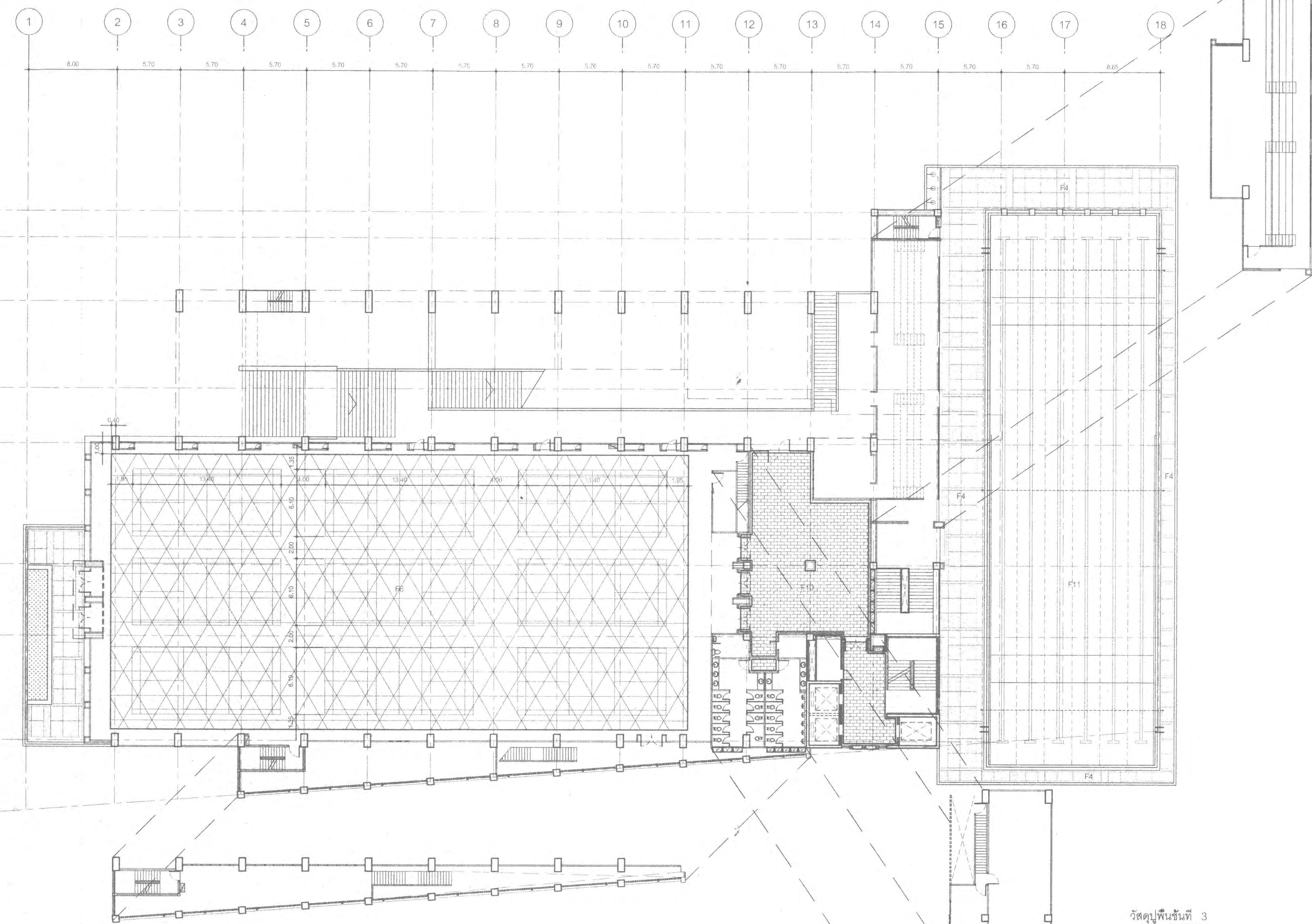

วัสดุปูพื้นชั้นที่ 3
มาตราส่วน 1:200

- F4 พื้น ค.ส.ล. เทปูนทรายปรับระดับ ทำผิวขัดมัน และทำผิวกรวดล้าง สีเทา กรวดเบอร์ 4 และ 5 สีเทา ตีเส้นแบ่งแนว ตามแบบขยาย
- F5 พื้น ค.ส.ล. ปรับระดับ ทำผิวขัดมัน เทซีเมนต์ปรับระดับ หนาไม่น้อยกว่า 3 มม. ทำระบบพื้นสนามกีฬา DURACUSHION II หรือเทียบเท่า ผิวหน้าไม้เบ็ด หนาไม่น้อยกว่า 20 มม. หน้ากว้างไม่น้อยกว่า 57 มม. ตามมาตรฐาน FIBA ติดตั้งตามมาตรฐานผู้ผลิต
- F6 พื้น ค.ส.ล. ปรับระดับ ทำผิวขัดมัน เทซีเมนต์ปรับระดับ หนาไม่น้อยกว่า 3 มม. ทำระบบพื้นสนามกีฬา PAVISINT SL75 หรือเทียบเท่า หนาไม่น้อยกว่า 4 มม. ติดตั้งตามมาตรฐานผู้ผลิต
- F7 พื้น ค.ส.ล. ปรับระดับ ทำผิวขัดมัน เทซีเมนต์ปรับระดับ หนาไม่น้อยกว่า 3 มม. ทำระบบพื้นสนามกีฬา RUBBER MAT ความหนาไม่น้อยกว่า 4 มม. ติดตั้งตามมาตรฐานผู้ผลิต
- F10 พื้น ค.ส.ล. เทปูนทรายปรับระดับ ปูกระเบื้อง COTTO รุ่น WALKS/1.0 หรือเทียบเท่า ระบุสีภายหลัง ขนาด 16"x32"

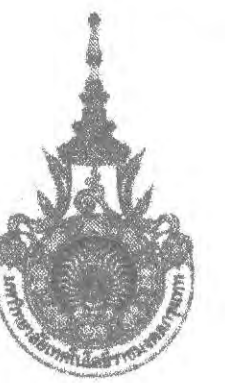

PROJECT NUMBER RA-13-01
PROJECT NAME

อาคารแสดงนิทรรศการและ
การสอนนั้นนทนาการ จำนวน 1 หลัง

OWNER: **UTK** **ราชบงกค**
กรุงเทพ

LOCATION:
เลขที่ 2 ถนนนางลิ้นจี่ แขวงทุ่งมหาเมฆ
เขตสาทร กรุงเทพมหานคร 10120

architecta
regal สถาปนิก
25/19 หมู่บ้านกวดลิ้นจี่ปิ่นเกล้า
อำเภอสาทร กรุงเทพมหานคร 11000
TEL +66 (0) 2180-0617
FAX +66 (0) 2180-0918
EMAIL rega@architecta.com

บริษัท เรชา สถาปนิก จำกัด

| ARCHITECT | AUTHORIZED SIGNATURE |
|---------------------------------------|----------------------|
| นายสุวิทย์ พรหมพจน์ 2-ตล. 398 | |
| นายวิชา ฤกษ์งาม 8-ตล. 2572 | |
| นายสุวิวัฒน์ พิทยะวิเชียร 2-ตล. 10742 | |
| นายดิเรก พิทยะวิเศษ 2-ตล. 16278 | |
| นายณชาติ มงคลดี 2-ตล. 10872 | |

| STRUCTURAL ENGINEER | |
|----------------------------------|--|
| รศ.ดร. ภาณุพงษ์ 2ต. 3593 | |
| นายสุวิวัฒน์ พิทยะวิเศษ 2ต. 6665 | |
| นายดิเรก พิทยะวิเศษ 2ต. 46748 | |
| นายวิชา ฤกษ์งาม 2ต. 55033 | |

| วิศวกรควบคุมแบบ และ รายการคำนวณโครงสร้าง | |
|--|--|
| รศ.ดร. ภาณุพงษ์ 2ต. 1021 | |

| ELECTRICAL ENGINEER | |
|--------------------------|--|
| นายวิชา ฤกษ์งาม 2ต. 859 | |
| นายวิชา ฤกษ์งาม 2ต. 4500 | |

| MECHANICAL ENGINEER | |
|--------------------------|--|
| นายวิชา ฤกษ์งาม 2ต. 398 | |
| นายวิชา ฤกษ์งาม 2ต. 1900 | |

| SANITARY ENGINEER | |
|-------------------------|--|
| นายวิชา ฤกษ์งาม 2ต. 358 | |
| นายวิชา ฤกษ์งาม 2ต. 205 | |

GENERAL NOTE
1. THIS DRAWING IS THE PROPERTY OF ARCHITECTS 40 LIMITED OR ONE OF ITS ARTICLES. IT IS ISSUED SUBJECT TO THE TERMS AND CONDITIONS SET OUT HEREIN. IT IS NOT TO BE USED EXCEPT IN CONNECTION WITH THE PROJECT FOR WHICH IT IS INTENDED.
2. DO NOT SCALE THIS DRAWING USE FIGURED DIMENSIONS ONLY.
ให้ใช้ค่าตัวเลขที่ปรากฏในแบบ ไม่ควรใช้ค่าวัดจากแบบ

| คณะกรรมการตรวจรับแบบ | AUTHORIZED SIGNATURE |
|------------------------------------|----------------------|
| 1. นายวิชา ฤกษ์งาม (ประธานกรรมการ) | |
| 2. นายวิชา ฤกษ์งาม (กรรมการ) | |
| 3. นายวิชา ฤกษ์งาม (กรรมการ) | |
| 4. นายวิชา ฤกษ์งาม (กรรมการ) | |
| 5. นายวิชา ฤกษ์งาม (กรรมการ) | |
| 6. นายวิชา ฤกษ์งาม (กรรมการ) | |

| NO. | DESCRIPTION | BY | DATE |
|-----|------------------------------------|-----|----------|
| 1 | แบบแปลนอาคาร - แบบก่อสร้าง | *** | 30-08-13 |
| 2 | แบบแปลนอาคาร - แบบก่อสร้าง (แก้ไข) | *** | 31-10-14 |

DRAWING TITLE

วัสดุปูพื้นชั้นที่ 4

| CHECKED BY | SIGNED | DRAWING NO. |
|--------------|----------|-------------|
| PM | | A |
| PE | | 6.20 |
| PA | | |
| AS | | |
| DRAWN BY | | SCALE |
| PRINTED DATE | 31-10-14 | REC. FILE |

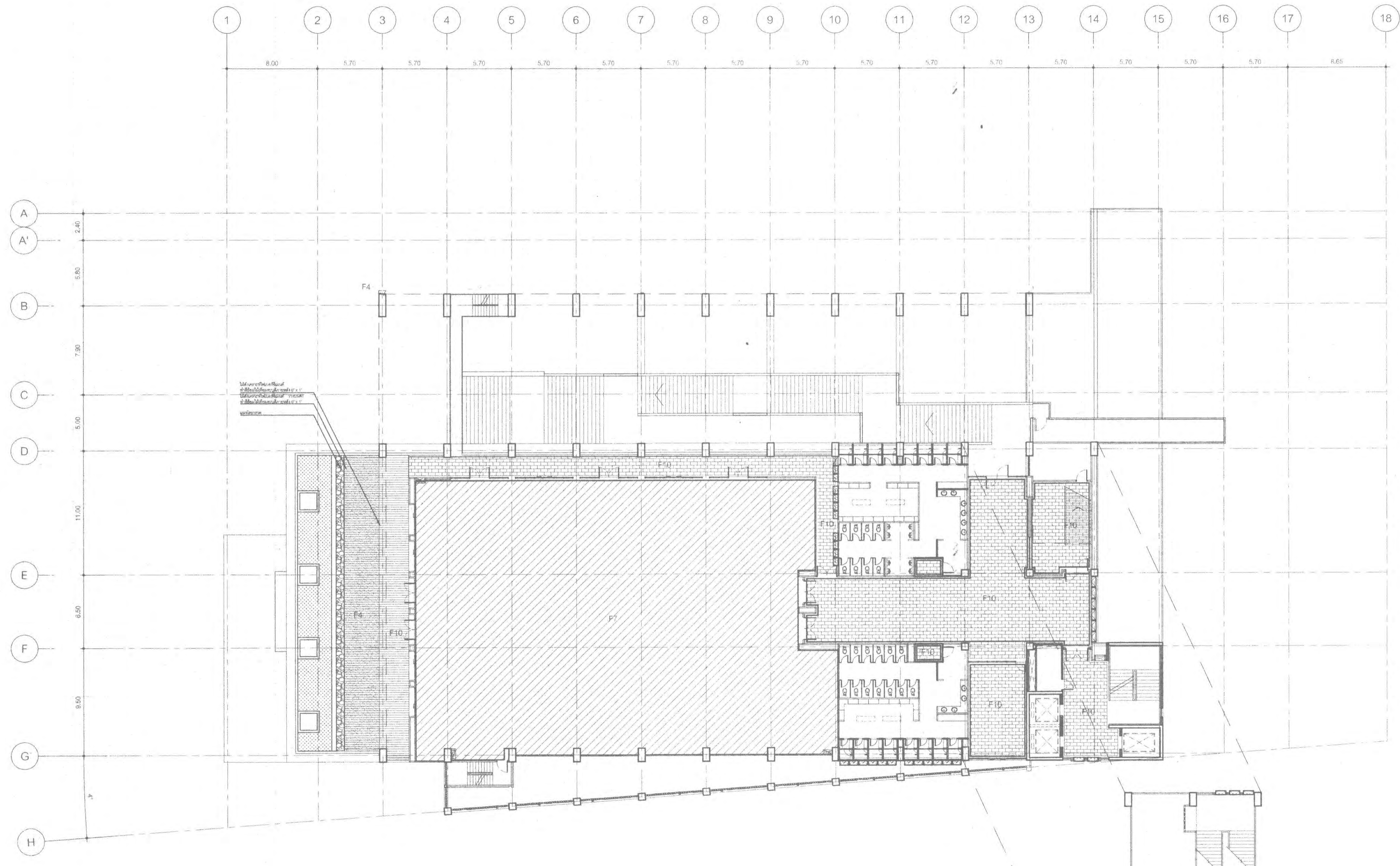

- F4 พื้น ค.ส.ล. เทปูนทรายปรับระดับ ทำผิวขัดมัน และทำผิวกรวดล้าง สีเทา กรวดเบอร์ 4 และ 5 สีเทา ตีเส้นแบ่งแนว ตามแบบขยาย
- F5 พื้น ค.ส.ล. ปรับระดับ ทำผิวขัดมัน เทซีเมนต์ปรับระดับ หนาไม่น้อยกว่า 3 มม. ทำระบบพื้นสนามกีฬา DURACUSHION II หรือเทียบเท่า ผิวหน้าไม่เปิด หนาไม่น้อยกว่า 20 มม. หน้ากว้างไม่น้อยกว่า 57 มม. ตามมาตรฐาน FIBA ติดตั้งตามมาตรฐานผู้ผลิต
- F6 พื้น ค.ส.ล. ปรับระดับ ทำผิวขัดมัน เทซีเมนต์ปรับระดับ หนาไม่น้อยกว่า 3 มม. ทำระบบพื้นสนามกีฬา PAVISINT SL75 หรือเทียบเท่า หนาไม่น้อยกว่า 4 มม. ติดตั้งตามมาตรฐานผู้ผลิต
- F7 พื้น ค.ส.ล. ปรับระดับ ทำผิวขัดมัน เทซีเมนต์ปรับระดับ หนาไม่น้อยกว่า 3 มม. ทำระบบพื้นสนามกีฬา RUBBER MAT ความหนาไม่น้อยกว่า 4 มม. ติดตั้งตามมาตรฐานผู้ผลิต
- F10 พื้น ค.ส.ล. เทปูนทรายปรับระดับ ปูกระเบื้อง COTTO รุ่น WALKS/1.0 หรือเทียบเท่า ระบุสีภายหลัง ขนาด 16"x32"

วัสดุปูพื้นชั้นที่ 4
มาตราส่วน 1:200

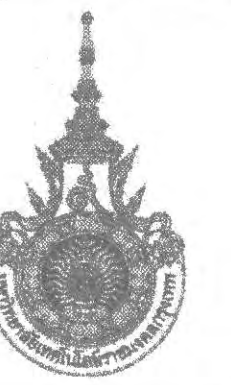

PROJECT NUMBER RA-13-01
PROJECT NAME

อาคารแสดงนิทรรศการและ
การสอนนันทนาการ จำนวน 1 หลัง

OWNER: **UTK** ราชบงกช
กรุงเทพ

LOCATION:
เลขที่ 2 ถนนนางลิ้นจี่ แขวงทุ่งมหาเมฆ
เขตตลิ่งชัน กรุงเทพมหานคร 10120

architects
regal
32/49 หมู่บ้านทิวทิศน์ 1000
ซอยพหลโยธิน แขวงจันทริกวัง 1000
TEL: +66 (0) 2190-0117
FAX: +66 (0) 2190-0813
E-MAIL: regal@regalarchitect.com

บริษัท เรกา สถาปนิก จำกัด

| ARCHITECT | AUTHORIZED SIGNATURE |
|---------------------------------|----------------------|
| นายสุวิทย์ วัฒนพงษ์ 2-ธ. 398 | |
| นายวิชาญ วัฒนพงษ์ 2-ธ. 2572 | |
| นายสุวิทย์ วัฒนพงษ์ 2-ธ. 10742 | |
| นายณัฐวัฒน์ วัฒนพงษ์ 2-ธ. 16278 | |
| นายสุวิทย์ วัฒนพงษ์ 2-ธ. 15872 | |

| STRUCTURAL ENGINEER | |
|--------------------------------|-------------------------------|
| ระดับ | นายสุวิทย์ วัฒนพงษ์ 2-ธ. 3693 |
| นายสุวิทย์ วัฒนพงษ์ 2-ธ. 5665 | |
| นายสุวิทย์ วัฒนพงษ์ 2-ธ. 46748 | |
| นายสุวิทย์ วัฒนพงษ์ 2-ธ. 55033 | |

| วิศวกรตรวจสอบ และ รายการคำนวณโครงสร้าง | |
|--|-------------------------------|
| รวมรวม | นายสุวิทย์ วัฒนพงษ์ 2-ธ. 1021 |

| ELECTRICAL ENGINEER | |
|-------------------------------|--|
| นายสุวิทย์ วัฒนพงษ์ 2-ธ. 859 | |
| นายสุวิทย์ วัฒนพงษ์ 2-ธ. 4508 | |

| MECHANICAL ENGINEER | |
|-------------------------------|--|
| นายสุวิทย์ วัฒนพงษ์ 2-ธ. 398 | |
| นายสุวิทย์ วัฒนพงษ์ 2-ธ. 1958 | |

| SANITARY ENGINEER | |
|------------------------------|--|
| นายสุวิทย์ วัฒนพงษ์ 2-ธ. 368 | |
| นายสุวิทย์ วัฒนพงษ์ 2-ธ. 205 | |

GENERAL NOTE
1. THIS DRAWING IS THE PROPERTY OF ARCHITECTS 49 LIMITED OR ONE OF ITS AFFILIATES. IT IS ISSUED SUBJECT TO RETURN UPON DEMAND AND IS NOT TO BE USED EXCEPT IN CONNECTION WITH THE PROJECT FOR WHICH IT IS ISSUED.
2. DO NOT SCALE THIS DRAWING. USE FIGURED DIMENSIONS ONLY.
ไม่ใช้วัดค่าสิ่งใดจากนี้ ยกเว้นค่าที่ระบุไว้เท่านั้น ห้ามคัดลอกและเผยแพร่

| คณะกรรมการตรวจรับแบบ | AUTHORIZED SIGNATURE |
|-----------------------------------|----------------------|
| 1. นายสุวิทย์ วัฒนพงษ์ 2-ธ. 398 | |
| 2. นายสุวิทย์ วัฒนพงษ์ 2-ธ. 2572 | |
| 3. นายสุวิทย์ วัฒนพงษ์ 2-ธ. 10742 | |
| 4. นายสุวิทย์ วัฒนพงษ์ 2-ธ. 16278 | |
| 5. นายสุวิทย์ วัฒนพงษ์ 2-ธ. 15872 | |
| 6. นายสุวิทย์ วัฒนพงษ์ 2-ธ. 1021 | |

| NO. | REVISION | BY | DATE |
|-----|------------------------------------|-----|----------|
| 1 | แบบแปลนอาคาร - แบบก่อสร้าง | *** | 30-08-13 |
| 2 | แบบแปลนอาคาร - แบบก่อสร้าง (แก้ไข) | *** | 31-10-14 |

| CHECKED BY | SIGNED | DRAWING NO. |
|------------|--------|-------------|
| PM | | A |
| PD | | 6.21 |
| PA | | |
| JC | | |

| DRAWN BY | SCALE |
|------------------------|-----------|
| PRINTED DATE: 31-10-14 | REF. FILE |

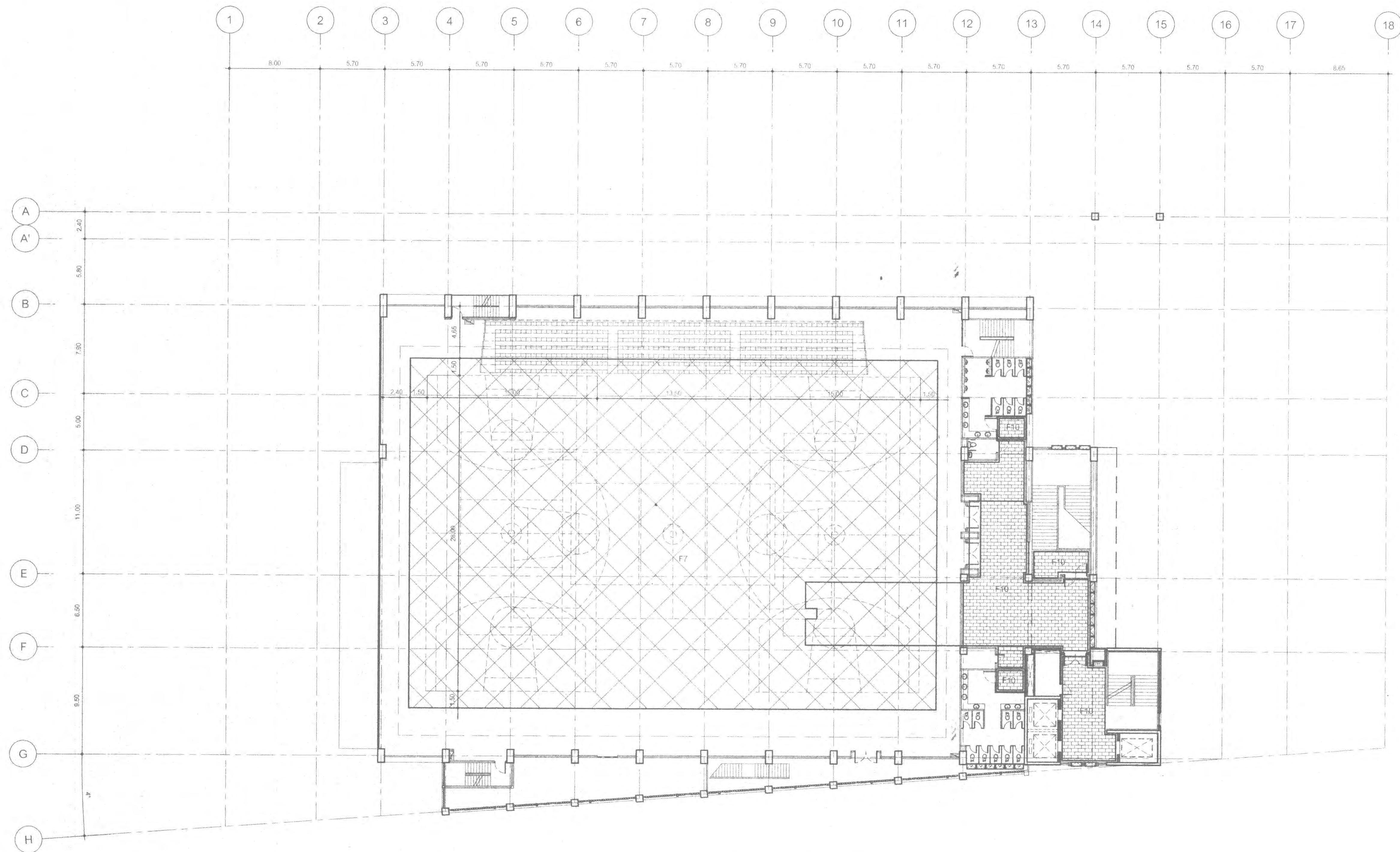

- F4 พื้น ค.ส.ล. เทปูนทรายปรับระดับ ทำผิวขัดมัน และทำผิวกรวดล้าง สีเทา กวรดเบอร์ 4 และ 5 สีเทา ตีเส้นแบ่งแนว ตามแบบขยาย
- F5 พื้น ค.ส.ล. ปรับระดับ ทำผิวขัดมัน เทซีเมนต์ปรับระดับ หนาไม่น้อยกว่า 3 มม. ทำระบบพื้นสนามกีฬา DURACUSHION II หรือเทียบเท่า ผิวหน้าไม้เบด หนาไม่น้อยกว่า 20 มม. หน้ากว้างไม่น้อยกว่า 57 มม. ตามมาตรฐาน FIBA ติดตั้งตามมาตรฐานผู้ผลิต
- F6 พื้น ค.ส.ล. ปรับระดับ ทำผิวขัดมัน เทซีเมนต์ปรับระดับ หนาไม่น้อยกว่า 3 มม. ทำระบบพื้นสนามกีฬา PAVISINT SL75 หรือเทียบเท่า หนาไม่น้อยกว่า 4 มม. ติดตั้งตามมาตรฐานผู้ผลิต
- F7 พื้น ค.ส.ล. ปรับระดับ ทำผิวขัดมัน เทซีเมนต์ปรับระดับ หนาไม่น้อยกว่า 3 มม. ทำระบบพื้นสนามกีฬา RUBBER MAT ความหนาไม่น้อยกว่า 4 มม. ติดตั้งตามมาตรฐานผู้ผลิต
- F10 พื้น ค.ส.ล. เทปูนทรายปรับระดับ ปูกระเบื้อง COTTO รุ่น WALKS/1.0 หรือเทียบเท่า ระบุสีภายหลัง ขนาด 16"x32"

วัสดุปูพื้นชั้น 5
มาตรฐาน 1:200

DRAWING TITLE

วัสดุปูพื้นชั้น 5

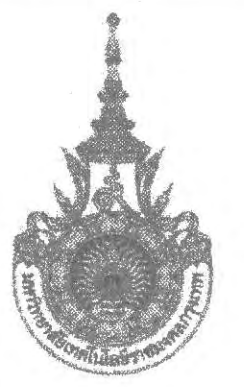

PROJECT NUMBER RA-13-01
PROJECT NAME

อาคารแสดงนิทรรศการและ
การสนับนันทนาการ จำนวน 1 หลัง

OWNER: **UTK** **ราชบงกช**
กรุงเทพ

LOCATION:
เลขที่ 2 ถนนนางสีนจี แขวงทุ่งมหาเมฆ
เขตสาทร กรุงเทพมหานคร 10120

architects
regal

บริษัท เรชา สถาปนิก จำกัด

| ARCHITECT | AUTHORIZED SIGNATURE |
|--------------------------|----------------------|
| นายสุรสิทธิ์ ทรัพย์พานิช | ว-ธล 398 |
| นายวิชาญ กัญญา | ธ-ธล 2572 |
| นายอรรถวิทย์ วัชรวิเชียร | วิ-ธล 10742 |
| นายณิชากร ภู่วรรณ | วิ-ธล 18278 |
| นายธนชาติ นุตพร | วิ-ธล 10872 |
| นายอรรถวิทย์ ทรัพย์พานิช | |

| STRUCTURAL ENGINEER | AUTHORIZED SIGNATURE |
|---------------------|----------------------|
| รศ.ดร. กัญญาณัชชา | ธธ 3693 |
| นายเสกสรรค์ ชูธรรม | ธธ 5665 |
| น.ส.ดร. ศุภาพร | กธ 46748 |
| น.ส.ดร. พญานง | กธ 55033 |

วิศวกรตรวจสอบ และ รายการคำนวณโครงสร้าง
กรรมการ

ELECTRICAL ENGINEER
นายศักดิ์ วัฒนภานุ วทศ 859
รศ.ดร. วิษณุศักดิ์ สก 4505

MECHANICAL ENGINEER
นายสุภากร วิชาญธรรม วทศ 398
น.ส.ดร. วิษณุศักดิ์ สก 1958

SANITARY ENGINEER
นายสุภากร วิชาญธรรม สก 368
น.ส.ดร. วิษณุศักดิ์ สก 205

GENERAL NOTE
1. THIS DRAWING IS THE PROPERTY OF ARCHITECTS AND IS NOT TO BE REPRODUCED OR USED IN ANY MANNER WITHOUT THE WRITTEN PERMISSION OF ARCHITECTS.
2. DO NOT SCALE THIS DRAWING. USE DIMENSIONS SHOWN.
3. THIS DRAWING IS NOT VALID FOR CONSTRUCTION WITHOUT THE SIGNATURE OF THE ARCHITECT.

คณะกรรมการตรวจรับแบบ
AUTHORIZED SIGNATURE

| NO. | DESCRIPTION | BY | DATE |
|-----|------------------------------------|-----|----------|
| 1 | แบบแปลนอาคาร - แบบก่อสร้าง | *** | 30-08-13 |
| 2 | แบบแปลนอาคาร - แบบก่อสร้าง (แก้ไข) | *** | 31-10-14 |

| NO. | DESCRIPTION | BY | DATE |
|-----|------------------------------------|-----|----------|
| 1 | แบบแปลนอาคาร - แบบก่อสร้าง | *** | 30-08-13 |
| 2 | แบบแปลนอาคาร - แบบก่อสร้าง (แก้ไข) | *** | 31-10-14 |

| NO. | DESCRIPTION | BY | DATE |
|-----|------------------------------------|-----|----------|
| 1 | แบบแปลนอาคาร - แบบก่อสร้าง | *** | 30-08-13 |
| 2 | แบบแปลนอาคาร - แบบก่อสร้าง (แก้ไข) | *** | 31-10-14 |

DRAWING TITLE
แบบขยายวัสดุพื้น

| CHECKED BY | ARCHITECT | SIGNED | DRAWING NO. |
|------------|-----------|--------|-------------|
| PM | | | A |
| PA | | | 6.22 |
| JC | | | |

| DRAWN BY | SCALF |
|-----------------------|-----------|
| PRINTED DATE 31-10-14 | REF. FILE |

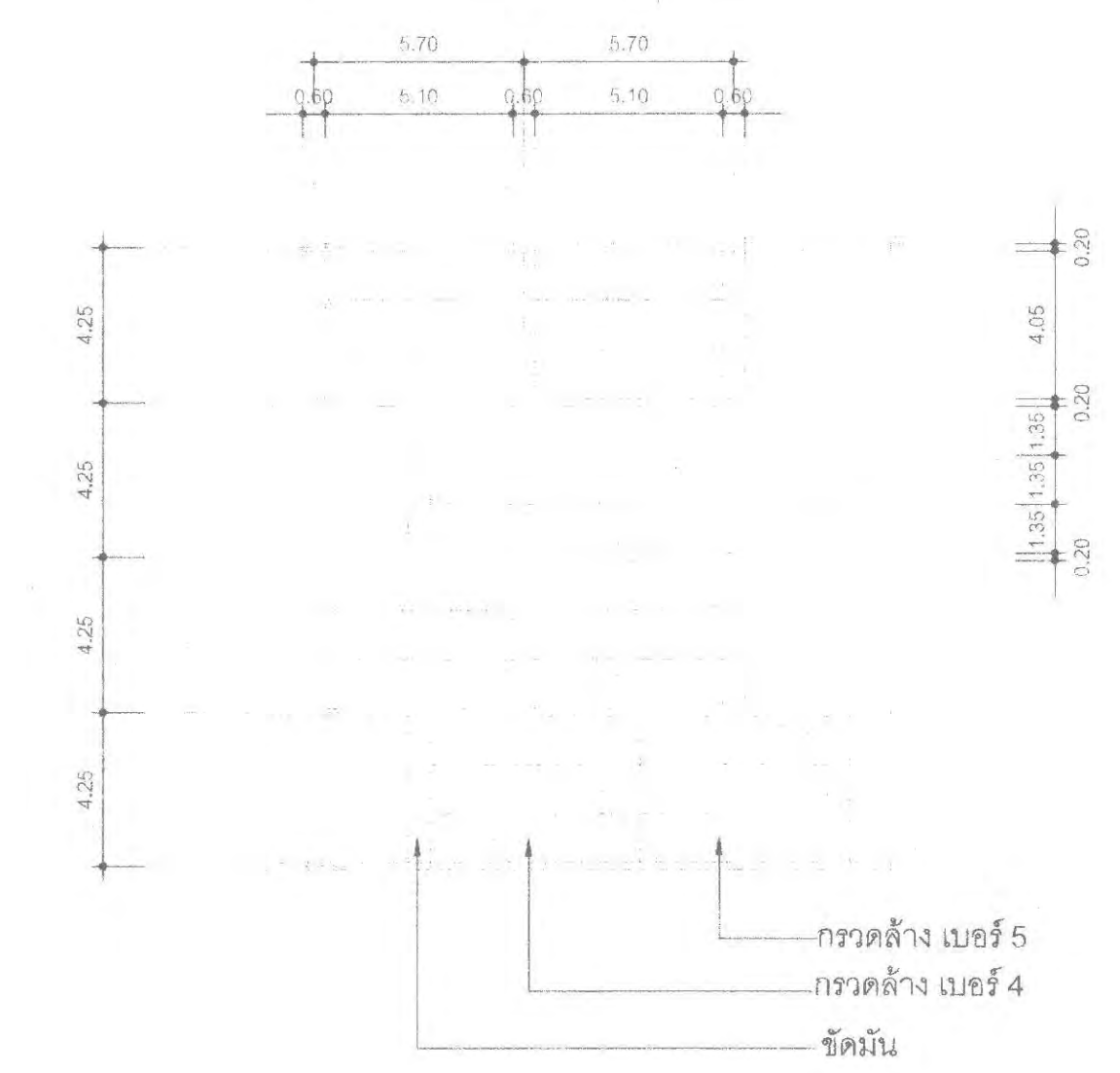
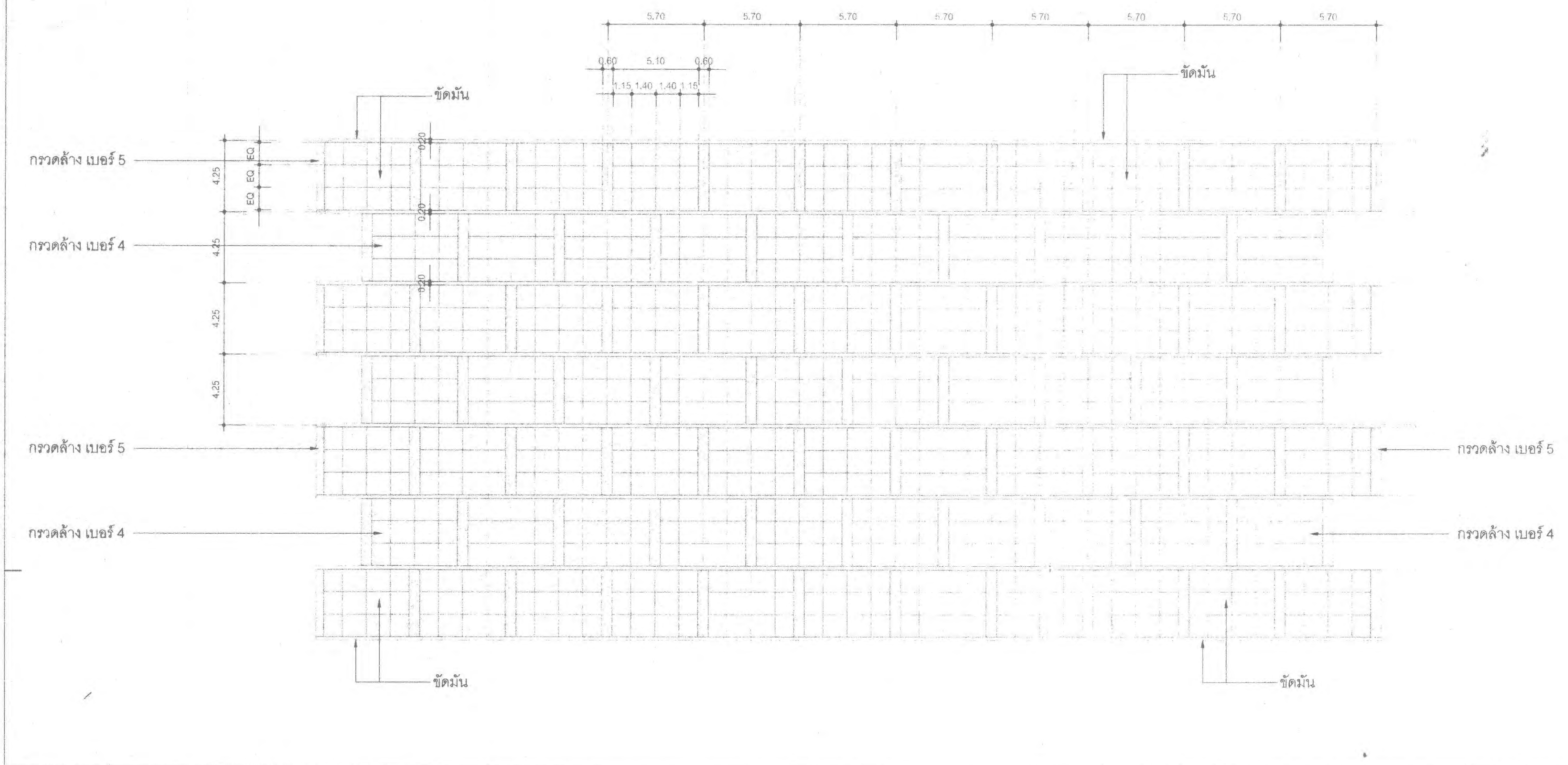

1 A6.22 วัสดุพื้นชั้นที่ 1, 2 (ลานโถงทางเดิน) มาตรฐาน 1 : 200

2 A6.22 วัสดุพื้นชั้นที่ 3 (สระว่ายน้ำ) มาตรฐาน 1 : 200

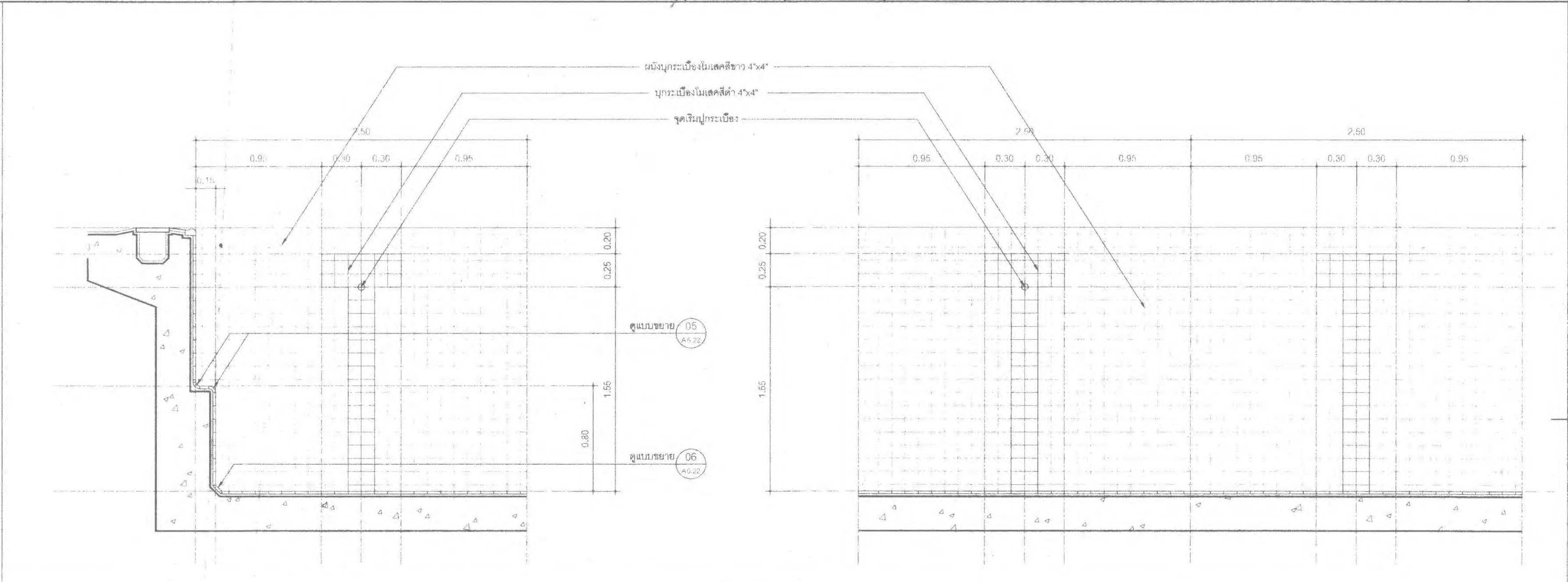
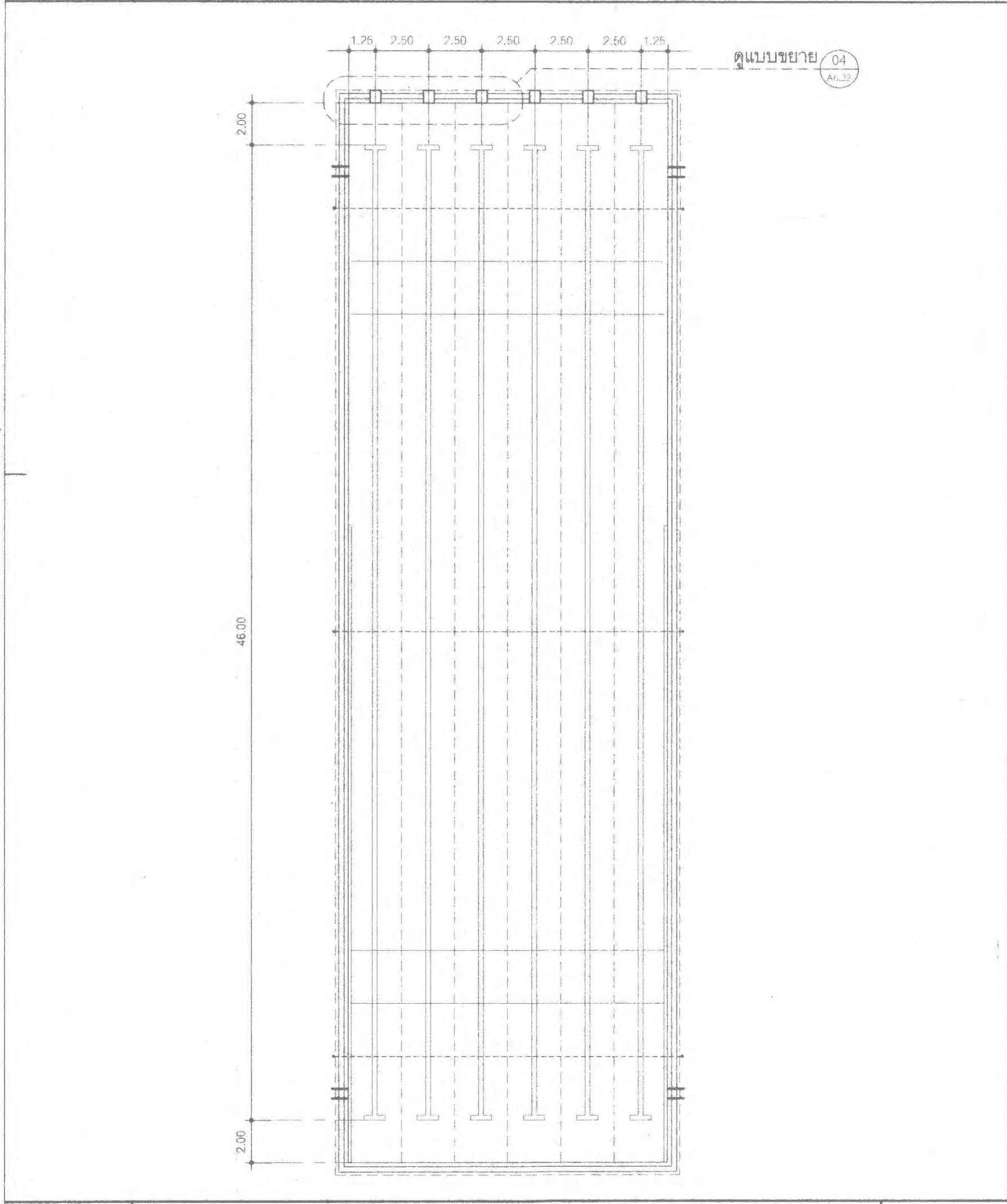

3 A6.22 แบบขยายผังพื้นการปูกระเบื้องสระว่ายน้ำ มาตรฐาน 1 : 200

4 A6.22 แบบขยายรูปด้านการปูกระเบื้องสระว่ายน้ำ มาตรฐาน 1 : 25

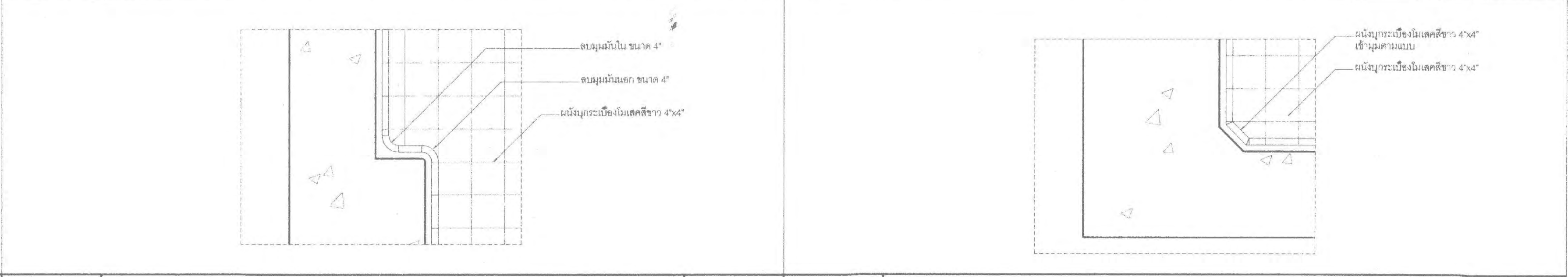
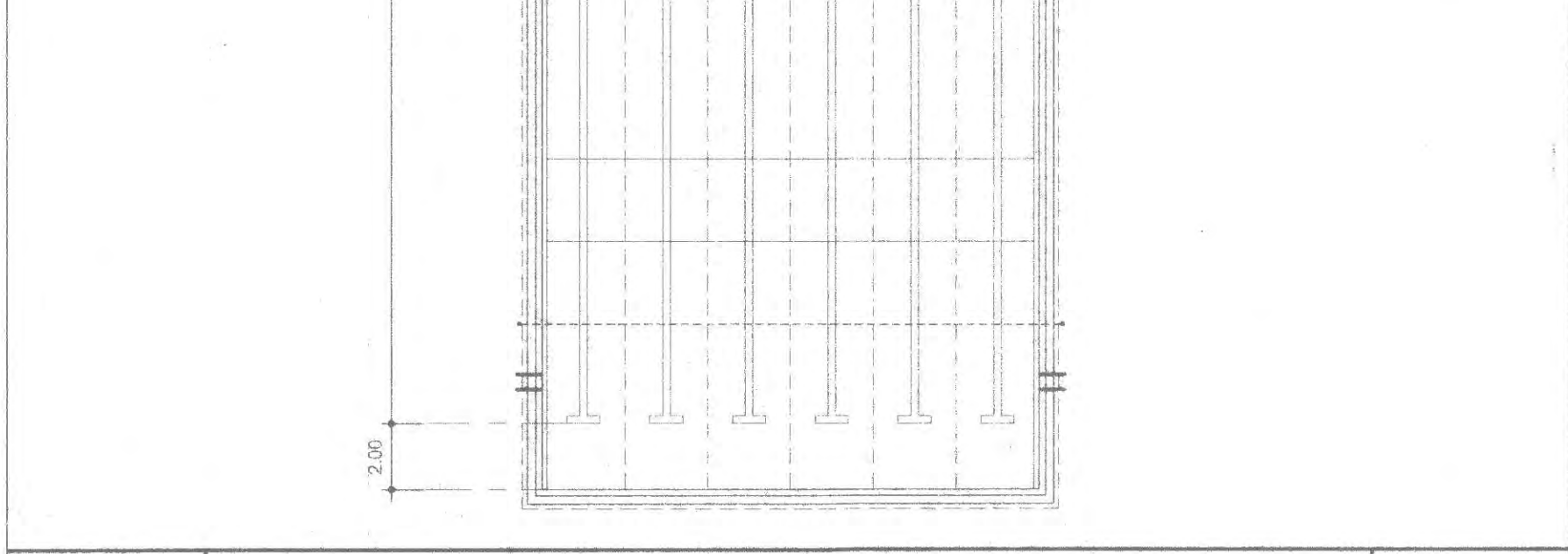

5 A6.22 แบบขยาย มาตรฐาน 1 : 10

6 A6.22 แบบขยาย มาตรฐาน 1 : 10

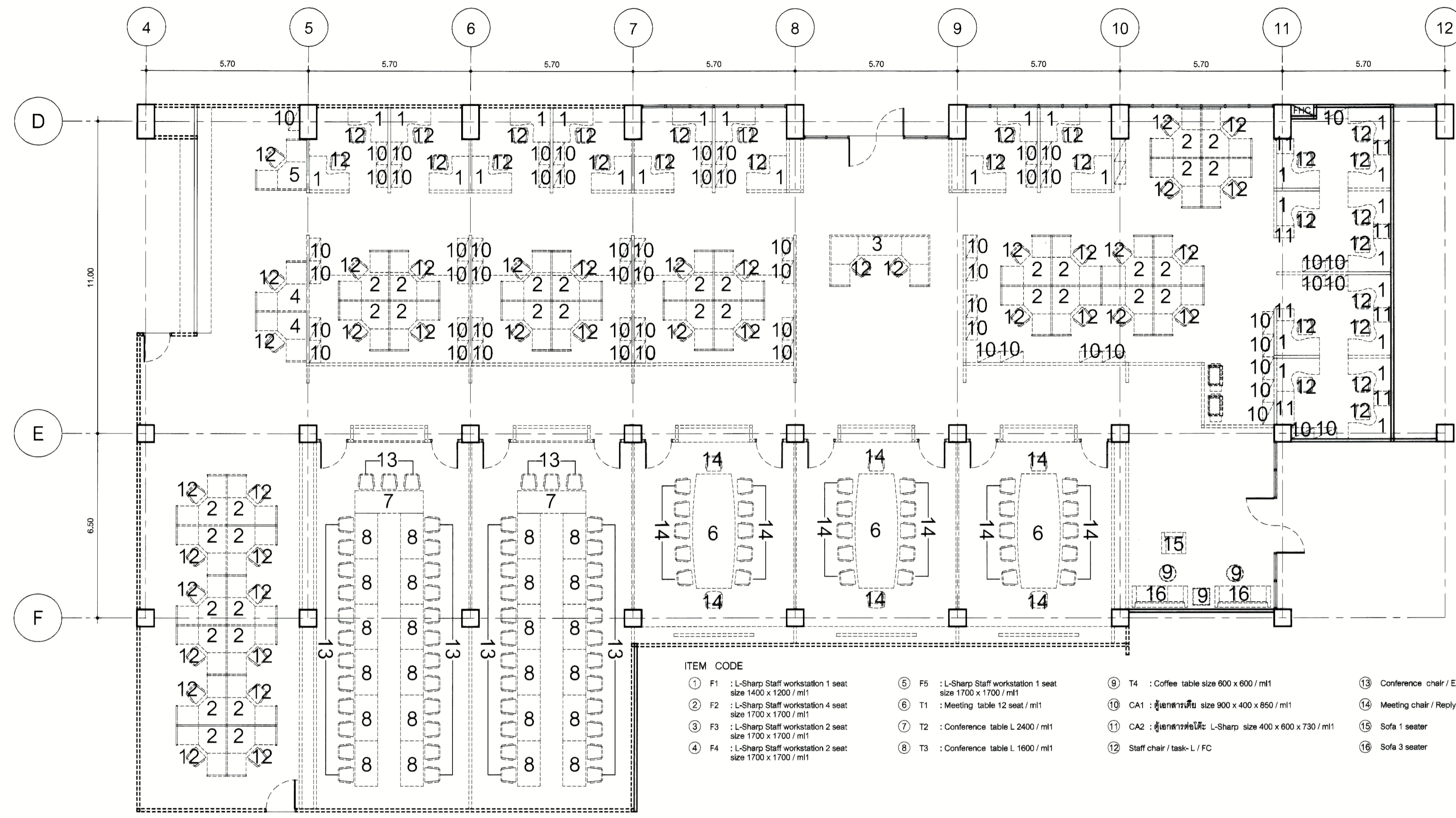

- ITEM CODE
- ① F1 : L-Sharp Staff workstation 1 seat size 1400 x 1200 / m²
 - ② F2 : L-Sharp Staff workstation 4 seat size 1700 x 1700 / m²
 - ③ F3 : L-Sharp Staff workstation 2 seat size 1700 x 1700 / m²
 - ④ F4 : L-Sharp Staff workstation 2 seat size 1700 x 1700 / m²
 - ⑤ F5 : L-Sharp Staff workstation 1 seat size 1700 x 1700 / m²
 - ⑥ T1 : Meeting table 12 seat / m²
 - ⑦ T2 : Conference table L 2400 / m²
 - ⑧ T3 : Conference table L 1600 / m²
 - ⑨ T4 : Coffee table size 600 x 600 / m²
 - ⑩ CA1 : ตู้เอกสาร size 900 x 400 x 850 / m²
 - ⑪ CA2 : ตู้เอกสารโต๊ะใช้ L-Sharp size 400 x 600 x 730 / m²
 - ⑫ Staff chair / task-L / FC
 - ⑬ Conference chair / EXC 21 D
 - ⑭ Meeting chair / Reply-L
 - ⑮ Sofa 1 seater
 - ⑯ Sofa 3 seater

ผังพื้นที่ 2 : ส่วนทำงานศูนย์การศึกษา
 ผังแสดงตำแหน่งเฟอร์นิเจอร์
 มาตรฐาน 1:100

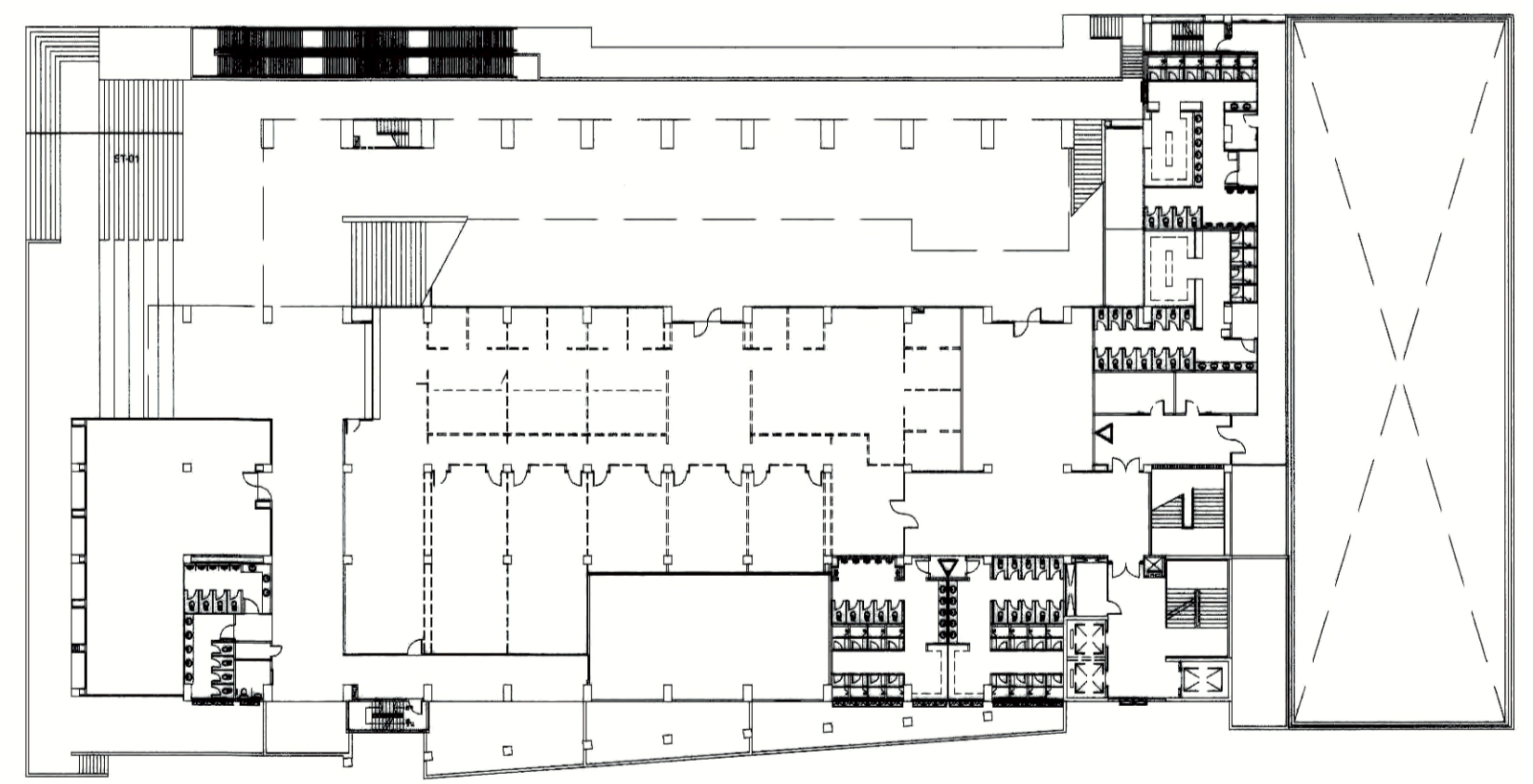

ผังพื้นที่ 2

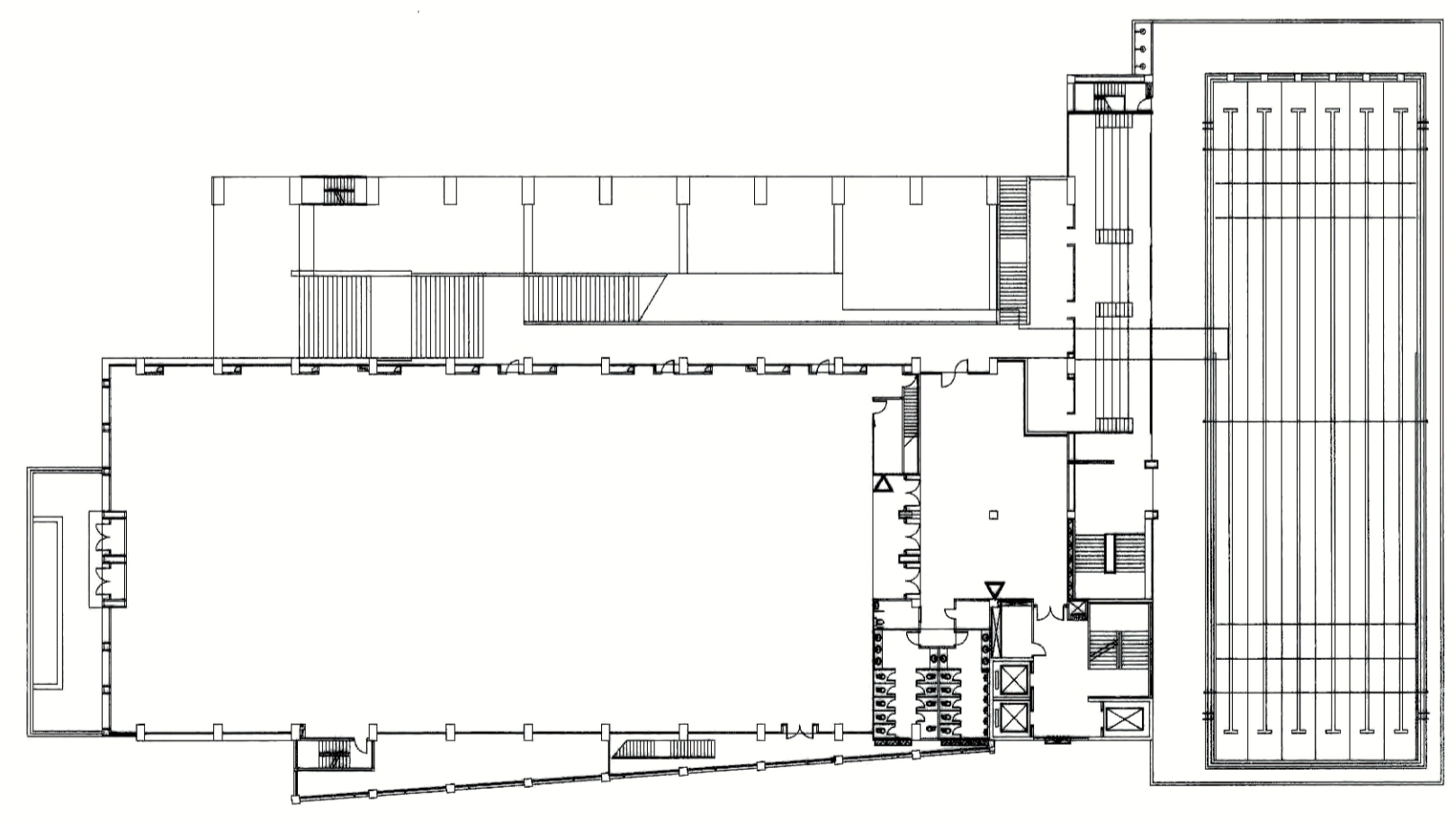

ผังพื้นที่ 3

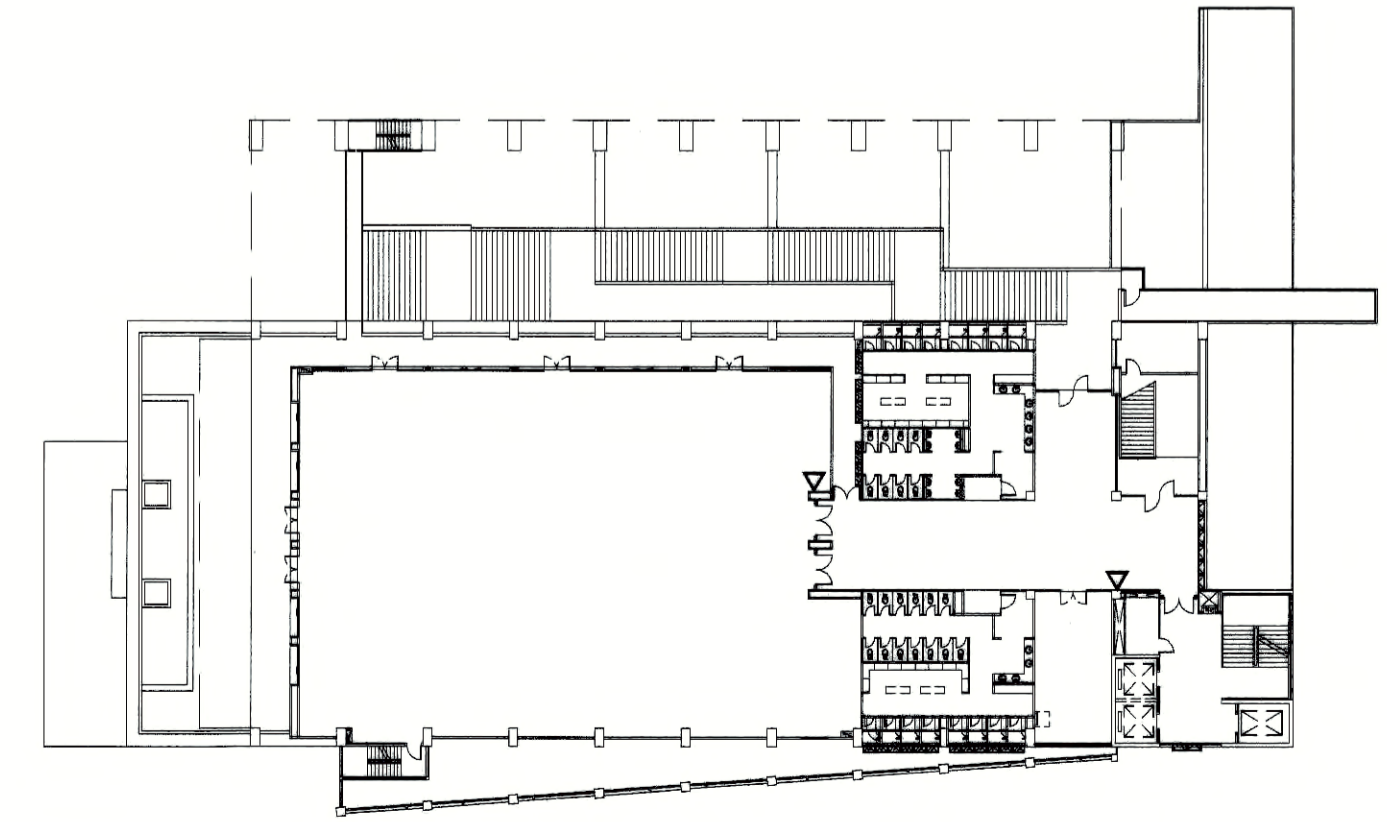

ผังพื้นที่ 4

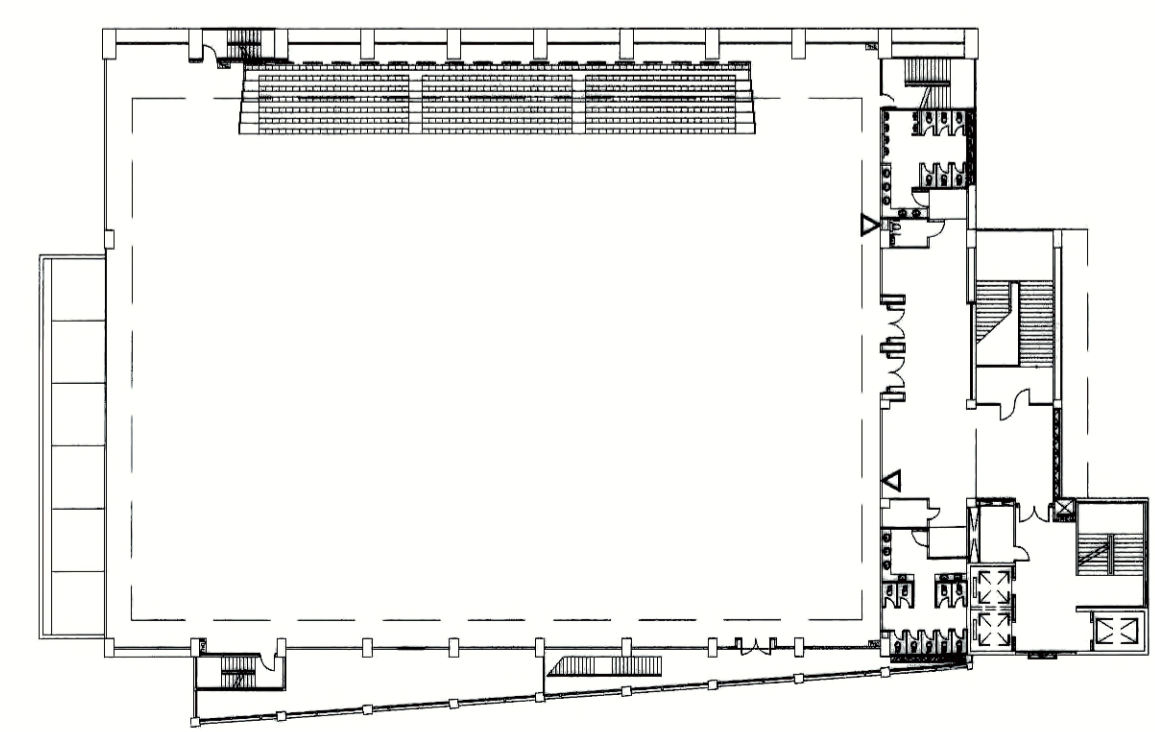

ผังพื้นที่ 5

ITEM CODE
 △ ตู้เก็บสิ่งของบนตึก

ผังพื้นที่ 2, 3, 4, 5
 ผังแสดงตำแหน่งเฟอร์นิเจอร์
 มาตรฐาน 1:500

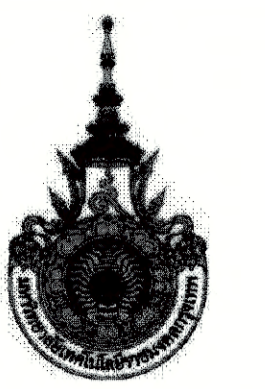

PROJECT NUMBER RA-13-01
 PROJECT NAME

อาคารแสดงนิทรรศการและ
 การสอนนันทนาการ จำนวน 1 หลัง

OWNER: **UTK ราชภัฏ
 กรุงเทพ**

LOCATION:
 เลขที่ 2 ถนนนางสีห์ แขวงทุ่งมหาเมฆ
 เขตสาทร กรุงเทพมหานคร 10120

architects
regal
 3248 หมู่บ้านพาร์คสีลมซอย 1
 ตำบลคลองตัน อำเภอคลองเตย กรุงเทพมหานคร 11000
 TEL: +66 (0) 2182-0917 FAX: +66 (0) 2182-0818
 E-MAIL: regalarchitects@yahoo.com

บริษัท เรกา สถาปนิก จำกัด

| ARCHITECT | AUTHORIZED SIGNATURE |
|--|----------------------|
| นายสุวิทย์ หอมพานิชย์ ๓-๓๑ 398 | |
| นายสุวิทย์ หอมพานิชย์ ๓-๓๑ 2572 | |
| นางสาววิมลทิพย์ พิทยสุโขทัย ๓-๓๑ 10742 | |
| นายศิรินทร์ยา บุญสวัสดิ์ ๓-๓๑ 16278 | |
| นายสมชาย เจริญสุข ๓-๓๑ 15872 | |
| นายสุวิทย์ หอมพานิชย์ | |

| STRUCTURAL ENGINEER | AUTHORIZED SIGNATURE |
|----------------------------------|----------------------|
| รศ.ดร. ภาณุพงษ์ วัฒนศิริ ๓๑ ๓๘๖3 | |
| นายสุวิทย์ หอมพานิชย์ ๓๑ ๓๘๖๕ | |
| นายสุวิทย์ หอมพานิชย์ ๓๑ ๔๕74๘ | |
| นายสุวิทย์ หอมพานิชย์ ๓๑ ๕๐๐33 | |

วิศวกรตรวจสอบ และ รายการคำนวณโครงสร้าง
 ธรรมบุญ แสงสอาด ๓๑ 1๐21

| ELECTRICAL ENGINEER | AUTHORIZED SIGNATURE |
|-------------------------------|----------------------|
| นายสุวิทย์ หอมพานิชย์ ๓๑ ๘๖๖ | |
| นายสุวิทย์ หอมพานิชย์ ๓๑ ๔๕๐๖ | |

| MECHANICAL ENGINEER | AUTHORIZED SIGNATURE |
|-------------------------------|----------------------|
| นายสุวิทย์ หอมพานิชย์ ๓๑ 3๙๘ | |
| นายสุวิทย์ หอมพานิชย์ ๓๑ 195๘ | |

| SANITARY ENGINEER | AUTHORIZED SIGNATURE |
|------------------------------|----------------------|
| นายสุวิทย์ หอมพานิชย์ ๓๑ 3๙๘ | |
| นายสุวิทย์ หอมพานิชย์ ๓๑ 2๐๕ | |

GENERAL NOTE
 1. THIS DRAWING IS THE PROPERTY OF ARCHITECTS 49 LIMITED OR ONE OF ITS AFFILIATES. IT IS ISSUED SUBJECT TO RETURN UPON DEMAND AND IS NOT TO BE USED EXCEPT IN CONNECTION WITH THE PROJECT FOR WHICH IT IS INTENDED.
 2. DO NOT SCALE THIS DRAWING. USE FIGURED DIMENSIONS ONLY.
 ไม่ให้คัดลอกหรือทำซ้ำโดยไม่ได้รับอนุญาต

| คณะกรรมการตรวจสอบแบบ | AUTHORIZED SIGNATURE |
|---|----------------------|
| 1. นายสุวิทย์ หอมพานิชย์ วิศวกรควบคุมแบบ | |
| 2. นายสุวิทย์ หอมพานิชย์ วิศวกรควบคุมแบบ | |
| 3. นายสุวิทย์ หอมพานิชย์ วิศวกรควบคุมแบบ | |
| 4. นายสุวิทย์ หอมพานิชย์ วิศวกรควบคุมแบบ | |
| 5. นายสุวิทย์ หอมพานิชย์ วิศวกรควบคุมแบบ | |
| 6. นายสุวิทย์ หอมพานิชย์ วิศวกรควบคุมแบบ | |
| 7. นายสุวิทย์ หอมพานิชย์ วิศวกรควบคุมแบบ | |
| 8. นายสุวิทย์ หอมพานิชย์ วิศวกรควบคุมแบบ | |
| 9. นายสุวิทย์ หอมพานิชย์ วิศวกรควบคุมแบบ | |
| 10. นายสุวิทย์ หอมพานิชย์ วิศวกรควบคุมแบบ | |
| 11. นายสุวิทย์ หอมพานิชย์ วิศวกรควบคุมแบบ | |
| 12. นายสุวิทย์ หอมพานิชย์ วิศวกรควบคุมแบบ | |
| 13. นายสุวิทย์ หอมพานิชย์ วิศวกรควบคุมแบบ | |

| ISSUE/REVISION | NO. | DESCRIPTION | BY | DATE |
|----------------|-----|----------------------------|-----|----------|
| | 1 | แบบแปลนอาคาร - แบบก่อสร้าง | www | 30-08-13 |

DRAWING TITLE

ผังแสดงตำแหน่งเฟอร์นิเจอร์

| CHECKED BY | SIGNED | DRAWING NO. |
|------------|--------|-------------|
| PM | | A |
| PD | | 6.32 |
| PA | | |
| JC | | |

| DRAWN BY | SCALE |
|-----------------------|-----------|
| PRINTED DATE 30-08-13 | REF. FILE |



PROJECT NUMBER RA-13-01
PROJECT NAME

อาคารแสดงนิทรรศการและ
การสอนนันทนาการ จำนวน 1 หลัง

OWNER: **LTK** **ราชบงกค**
กรุงเทพ

LOCATION:
เลขที่ 2 ถนนนางลิ้นจี่ แขวงทุ่งมหาเมฆ
เขตสาทร กรุงเทพมหานคร 10120

architects
regal
31-41 หมู่บ้านจตุรทิศมีเดียพลาซ่า ชั้น
สามอาคาร จี 100 ถนนสุขุมวิท ซอยสุขุมวิท 111/1
TEL: +66 (0) 2190-0917
FAX: +66 (0) 2190-0918
E-MAIL: regal@regalarchitect.com

บริษัท เรกา สถาปนิก จำกัด

| ARCHITECT | AUTHORIZED SIGNATURE |
|------------------------|----------------------|
| นายสุวิทย์ วัฒนพานิชย์ | 2-ธค 2558 |
| นายวิชาญ วัฒนพานิชย์ | 8-ธค 2572 |
| นายสุวิทย์ วัฒนพานิชย์ | 7-ธค 10742 |
| นายสุวิทย์ วัฒนพานิชย์ | 7-ธค 16278 |
| นายวิชาญ วัฒนพานิชย์ | 7-ธค 18872 |

| STRUCTURAL ENGINEER | AUTHORIZED SIGNATURE |
|------------------------|----------------------|
| รศ.ดร. วัฒนพานิชย์ | ธค 2553 |
| นายสุวิทย์ วัฒนพานิชย์ | ธค 2555 |
| นายวิชาญ วัฒนพานิชย์ | ธค 2572 |
| นายสุวิทย์ วัฒนพานิชย์ | ธค 2578 |
| นายวิชาญ วัฒนพานิชย์ | ธค 2583 |

วิศวกรตรวจสอบ และ รายการคำนวณโครงสร้าง
รศ.ดร. วัฒนพานิชย์ 2ธค 1021

| ELECTRICAL ENGINEER | AUTHORIZED SIGNATURE |
|------------------------|----------------------|
| รศ.ดร. วัฒนพานิชย์ | ธค 2553 |
| นายวิชาญ วัฒนพานิชย์ | ธค 2572 |
| นายสุวิทย์ วัฒนพานิชย์ | ธค 2578 |
| นายวิชาญ วัฒนพานิชย์ | ธค 2583 |

| MECHANICAL ENGINEER | AUTHORIZED SIGNATURE |
|------------------------|----------------------|
| รศ.ดร. วัฒนพานิชย์ | ธค 2553 |
| นายวิชาญ วัฒนพานิชย์ | ธค 2572 |
| นายสุวิทย์ วัฒนพานิชย์ | ธค 2578 |
| นายวิชาญ วัฒนพานิชย์ | ธค 2583 |

| SANITARY ENGINEER | AUTHORIZED SIGNATURE |
|------------------------|----------------------|
| รศ.ดร. วัฒนพานิชย์ | ธค 2553 |
| นายวิชาญ วัฒนพานิชย์ | ธค 2572 |
| นายสุวิทย์ วัฒนพานิชย์ | ธค 2578 |
| นายวิชาญ วัฒนพานิชย์ | ธค 2583 |

GENERAL NOTE
1. THIS DRAWING IS THE PROPERTY OF ARCHITECTS 43 LIMITED OR ONE OF ITS AFFILIATES. IT IS ISSUED SUBJECT TO THE TERMS OF THE DRAWING AND IS NOT TO BE USED EXCEPT IN CONNECTION WITH THE PROJECT FOR WHICH IT IS INTENDED.
2. DO NOT SCALE THIS DRAWING. USE DIMENSIONS ONLY.
3. โปรดดูรายละเอียดเพิ่มเติมในแบบแปลนที่เกี่ยวข้อง

| คณะกรรมการตรวจรับแบบ | AUTHORIZED SIGNATURE |
|--|----------------------|
| 1. ผู้ควบคุมงานก่อสร้าง/วิศวกร/สถาปนิก | |
| 2. นายวิชาญ วัฒนพานิชย์ | |
| 3. นายสุวิทย์ วัฒนพานิชย์ | |
| 4. นายวิชาญ วัฒนพานิชย์ | |
| 5. นายสุวิทย์ วัฒนพานิชย์ | |
| 6. นายวิชาญ วัฒนพานิชย์ | |

| ISSUE/REVISION | NO. | DESCRIPTION | BY | DATE |
|----------------|---------------------------------------|-------------|----------|------|
| 1 | แบบแปลนสถาปัตย์ - แบบก่อสร้าง | *** | 30-08-13 | |
| 2 | แบบแปลนสถาปัตย์ - แบบก่อสร้าง (แก้ไข) | *** | 31-10-14 | |

DRAWING TITLE
แบบขยายบันได ST-03,ST-15
แบบขยายลิฟท์ L-1,L-2,L-3

| CHECKED BY | ARCHITECT | SIGNED | DRAWING NO. |
|--------------|-----------|--------|-------------|
| PM | | | A |
| PD | | | 7.05 |
| PA | | | |
| JC | | | |
| DRAWN BY | | | SCALE |
| PRINTED DATE | 31-10-14 | | REF. FILE |

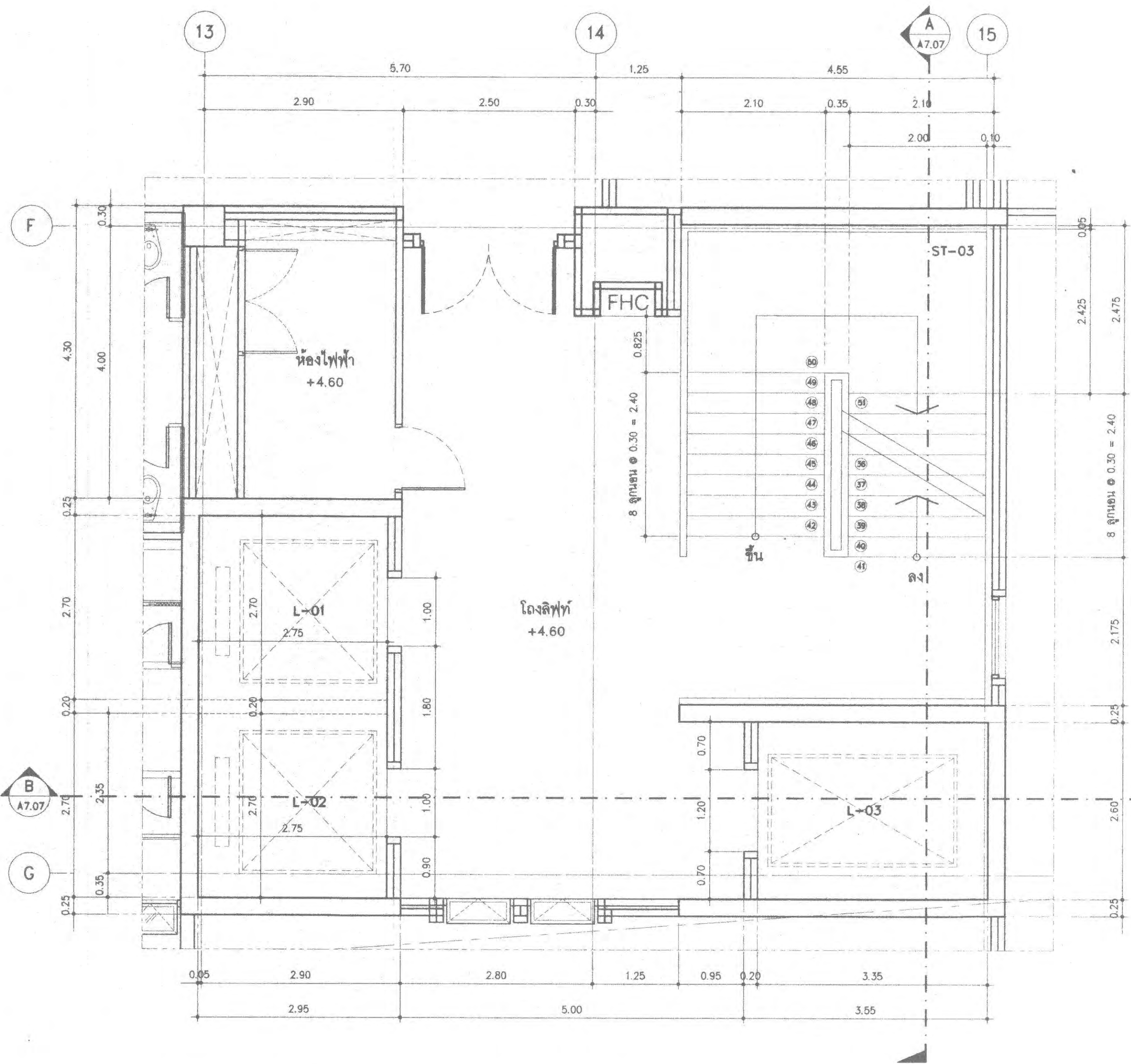

ผังพื้นชั้นที่ 2

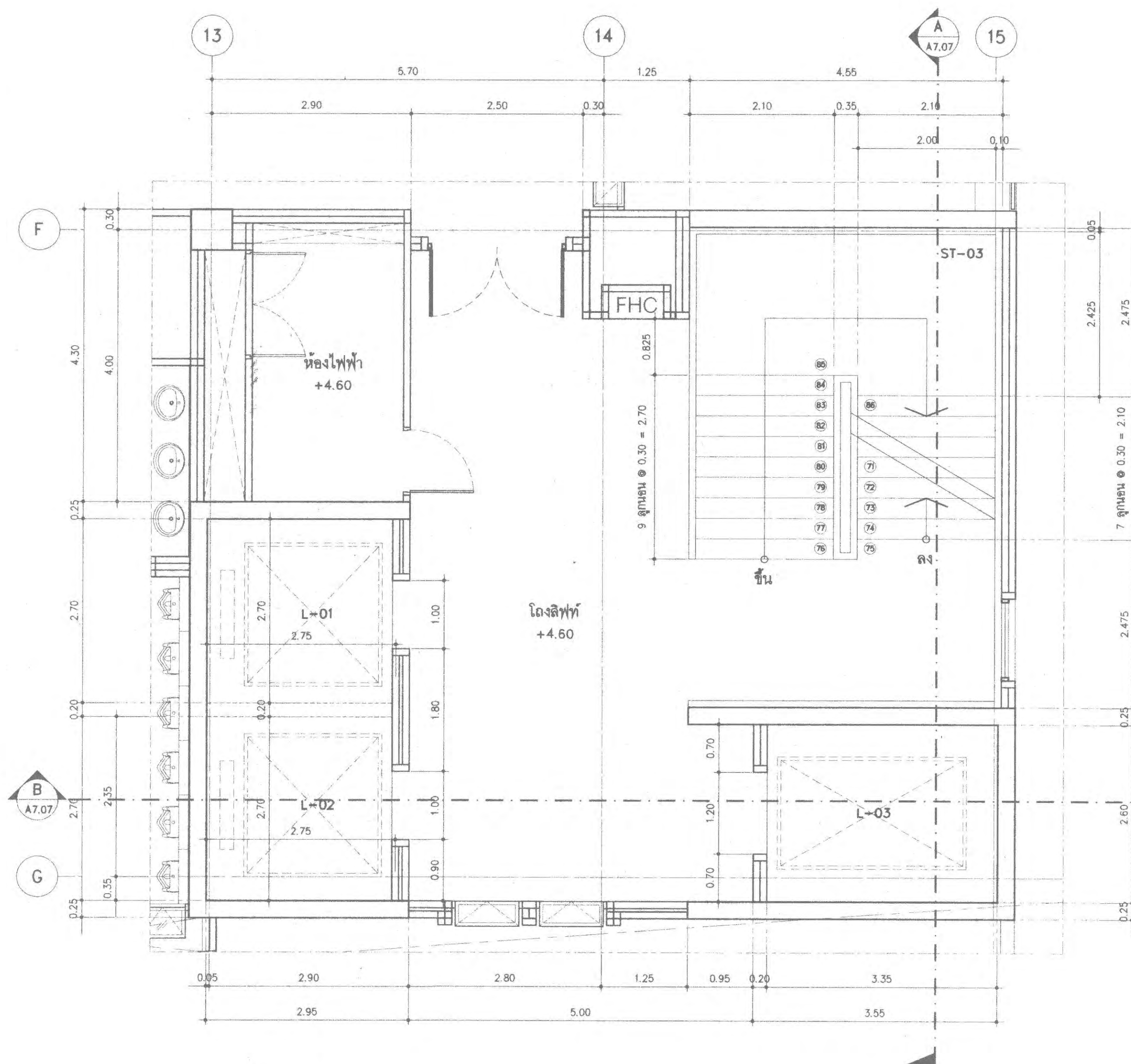

ผังพื้นชั้นที่ 3



PROJECT NUMBER RA-13-01

PROJECT NAME

อาคารแสดงนิทรรศการและ
การสนนันทนาการ จำนวน 1 หลัง

OWNER: **LTK รามงคล
กรุงเทพ**

LOCATION:
เลขที่ 2 ถนนนางสีนิจ แขวงทุ่งมหาเมฆ
เขตสาทร กรุงเทพมหานคร 10120

architects
regal
33-49 หมู่บ้านชาววังตึกบีบีซี
ข้างสถานีรถไฟหัวลำโพง ถนนวิภาวดีรังสิต
เลขที่ 100 แขวงจตุจักร เขตจตุจักร กรุงเทพฯ 10000
TEL +66 (0) 2185-0011
FAX +66 (0) 2185-0018
EMAIL regal@regalarchitect.com

บริษัท เรกา สถาปนิก จำกัด

| ARCHITECT | AUTHORIZED SIGNATURE |
|------------------------|----------------------|
| นายสุวิทย์ ทรัพย์พานิช | ร.ศ. 398 |
| นายวิชาญ ทรัพย์พานิช | ร.ศ. 2572 |
| นายสุวิทย์ ทรัพย์พานิช | ร.ศ. 19742 |
| นายสุวิทย์ ทรัพย์พานิช | ร.ศ. 16278 |
| นายสุวิทย์ ทรัพย์พานิช | ร.ศ. 19872 |
| นายวิชาญ ทรัพย์พานิช | ร.ศ. 19872 |

| STRUCTURAL ENGINEER | AUTHORIZED SIGNATURE |
|------------------------|----------------------|
| นายสุวิทย์ ทรัพย์พานิช | ร.ศ. 3693 |
| นายวิชาญ ทรัพย์พานิช | ร.ศ. 6665 |
| นายสุวิทย์ ทรัพย์พานิช | ร.ศ. 46748 |
| นายวิชาญ ทรัพย์พานิช | ร.ศ. 60033 |

วิศวกรตรวจสอบ และ รายการคำนวณโครงสร้าง
สรวิชัย แสงชัยโก ร.ศ. 1021

| ELECTRICAL ENGINEER | AUTHORIZED SIGNATURE |
|----------------------|----------------------|
| นายวิชาญ ทรัพย์พานิช | ร.ศ. 859 |
| นายวิชาญ ทรัพย์พานิช | ร.ศ. 4506 |

| MECHANICAL ENGINEER | AUTHORIZED SIGNATURE |
|----------------------|----------------------|
| นายวิชาญ ทรัพย์พานิช | ร.ศ. 398 |
| นายวิชาญ ทรัพย์พานิช | ร.ศ. 1958 |

| SANITARY ENGINEER | AUTHORIZED SIGNATURE |
|----------------------|----------------------|
| นายวิชาญ ทรัพย์พานิช | ร.ศ. 368 |
| นายวิชาญ ทรัพย์พานิช | ร.ศ. 205 |

GENERAL NOTE
1. THIS DRAWING IS THE PROPERTY OF ARCHITECTS AND LIMITED OR ONE OF ITS AFFILIATES. IT IS ISSUED SUBJECT TO RETURN UPON DEMAND AND IS NOT TO BE USED EXCEPT IN CONNECTION WITH THE PROJECT FOR WHICH IT IS INTENDED.
2. DO NOT SCALE THIS DRAWING. USE DIMENSIONS ONLY.
โปรดใช้ตามรายละเอียดที่ปรากฏในรายการนี้ ห้ามวัดจากภาพ

| คณะกรรมการตรวจรับแบบ | AUTHORIZED SIGNATURE |
|-------------------------|----------------------|
| 1. ผู้ควบคุมอาคาร | ร.ศ. 1021 |
| 2. นายวิชาญ ทรัพย์พานิช | ร.ศ. 4506 |
| 3. นายวิชาญ ทรัพย์พานิช | ร.ศ. 398 |
| 4. นายวิชาญ ทรัพย์พานิช | ร.ศ. 1958 |
| 5. นายวิชาญ ทรัพย์พานิช | ร.ศ. 368 |
| 6. นายวิชาญ ทรัพย์พานิช | ร.ศ. 205 |

| NO | DESCRIPTION | BY | DATE |
|----|---------------------------------------|-----|----------|
| 1 | แบบขยายสถาปัตย์ - แบบก่อสร้าง | *** | 30-08-13 |
| 2 | แบบขยายสถาปัตย์ - แบบก่อสร้าง (แก้ไข) | *** | 31-10-14 |

| CHECKED BY | SIGNED | DRAWING NO. |
|------------|--------|-------------|
| ARCHITECT | | A |
| PM | | 7.05.1 |
| PD | | |
| PA | | |
| JC | | |

DRAWING TITLE
แบบขยายบันได ST-03,ST-15
แบบขยายลิฟท์ L-1,L-2,L-3

| CHECKED BY | SIGNED | DRAWING NO. |
|------------|--------|-------------|
| ARCHITECT | | A |
| PM | | 7.05.1 |
| PD | | |
| PA | | |
| JC | | |

DRAWN BY
PRINTED DATE 31-10-14
SCALE
REF. FILE

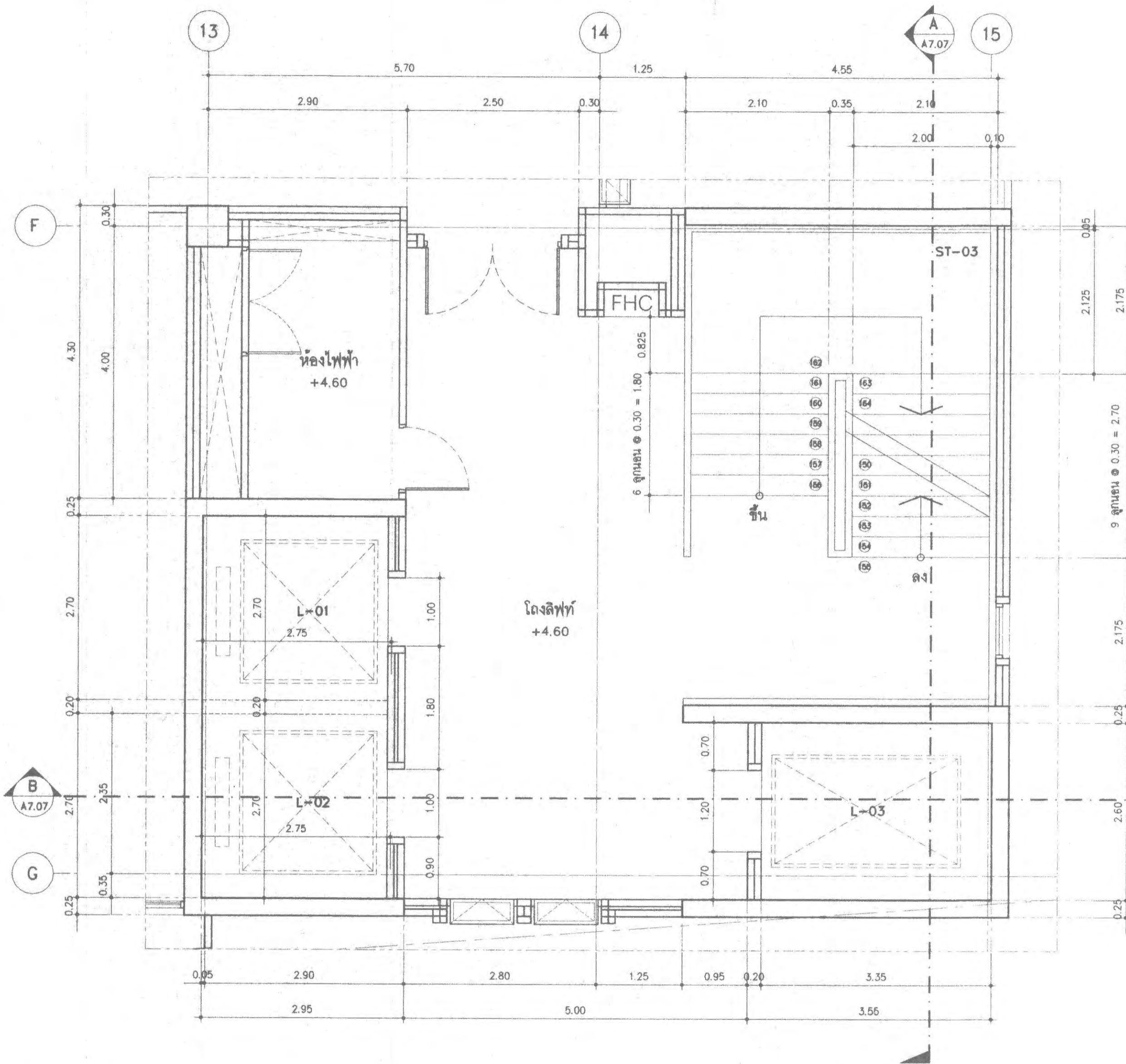

ผังพื้นที่ 4

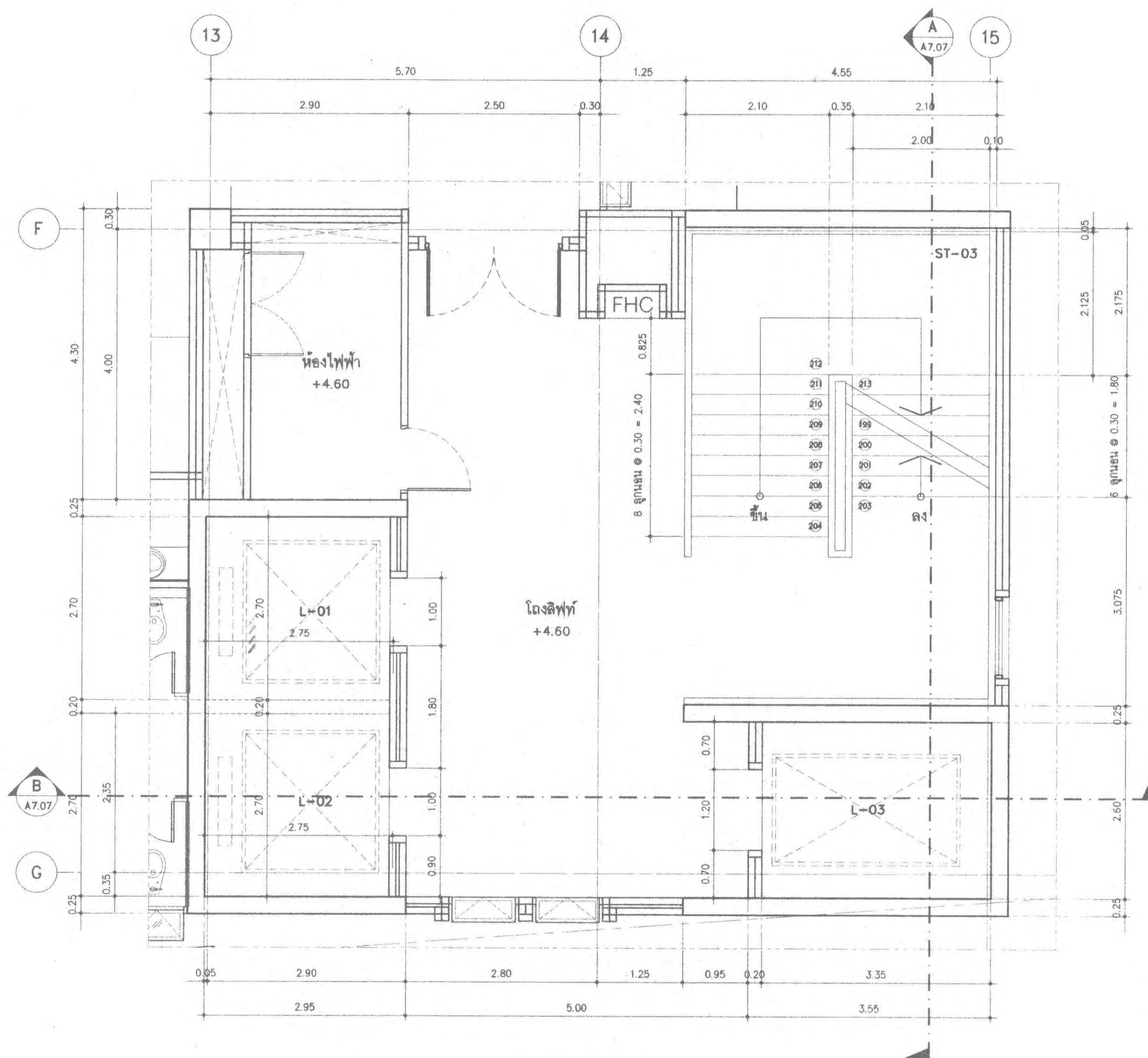

ผังพื้นที่ 5



PROJECT NUMBER RA-13-01

PROJECT NAME

อาคารแสดงนิทรรศการและ
การสอนนักเรียน จำนวน 1 หลัง

OWNER: **UTK ราชบงกช
กรุ๊ป**

LOCATION:
เลขที่ 2 ถนนนางลิ้นจี่ แขวงทุ่งมหาเมฆ
เขตสาทร กรุงเทพมหานคร 10120

architects
regal
3049 หมู่บ้านทรัพย์ทวีพัฒนา
ศูนย์ราชการ ชั้น 10 ถนนวิภาวดีรังสิต กรุงเทพฯ 11000
TEL +66 (0) 2195-0917
FAX +66 (0) 2195-0918
E-MAIL regal@regalarchitects.com

บริษัท เราสถาปนิก จำกัด

ARCHITECT

นายอภิสิทธิ์ วัฒนพานิชย์ 2-82 398
นายวิชัย วัฒนพานิชย์ 2-82 2572
นางสาววิภาวดี วัฒนพานิชย์ 2-82 10242
นายณัฐวัฒน์ วัฒนพานิชย์ 2-82 16278
นายณัฐวัฒน์ วัฒนพานิชย์ 2-82 15872
นางสาววิภาวดี วัฒนพานิชย์

AUTHORIZED SIGNATURE

STRUCTURAL ENGINEER

ระดับ ภาณุมาณีชัย 28 3693
บุญเสริม เสริมสุวรรณ 28 5665
ณัฐวัฒน์ วัฒนพานิชย์ 28 46748
ณัฐวัฒน์ วัฒนพานิชย์ 28 56533

วิศวกรตรวจสอบแบบ และ รายการคำนวณโครงสร้าง
กรรมการ นายชโย 28 1021

ELECTRICAL ENGINEER

ภรณ์ทิพย์ ไชยพานิชย์ วุฒิปริญญาตรี 4506

MECHANICAL ENGINEER

ศุภพร จันทวานิชย์ วุฒิปริญญาตรี 396
ณัฐวัฒน์ วัฒนพานิชย์ วุฒิปริญญาตรี 1898

SANITARY ENGINEER

ศุภพร จันทวานิชย์ วุฒิปริญญาตรี 366
ณัฐวัฒน์ วัฒนพานิชย์ วุฒิปริญญาตรี 205

GENERAL NOTE

1. THIS DRAWING IS THE PROPERTY OF ARCHITECTS 49 LIMITED OR ONE OF ITS AFFILIATES. IT IS ISSUED SUBJECT TO RETURN UPON DEMAND AND IS NOT TO BE USED EXCEPT IN CONNECTION WITH THE PROJECT FOR WHICH IT IS INTENDED.
2. DO NOT SCALE THIS DRAWING. USE FIGURED DIMENSIONS ONLY.
3. วิศวกรตรวจสอบแบบและรายการคำนวณโครงสร้าง

คณะกรรมการตรวจสอบแบบ

1. นายชโย วัฒนพานิชย์ 28 1021
2. นายณัฐวัฒน์ วัฒนพานิชย์ 28 46748
3. นายวิชัย วัฒนพานิชย์ 28 2572
4. นายณัฐวัฒน์ วัฒนพานิชย์ 28 16278
5. นายณัฐวัฒน์ วัฒนพานิชย์ 28 15872
6. นางวิภาวดี วัฒนพานิชย์ 28 10242

AUTHORIZED SIGNATURE

ISSUE/REVISION

NO. DESCRIPTION BY DATE
1. แบบแปลนอาคาร - แบบก่อสร้าง *** 30-08-13
2. แบบแปลนอาคาร - แบบก่อสร้าง (แก้ไข) *** 31-10-14

DRAWING FILE

แบบขยายบันได ST-03,ST-15
แบบขยายลิฟท์ L-1,L-2,L-3

CHECKED BY

ARCHITECT SIGNED DRAWING NO.
A
7.05.2

DRAWN BY PRINTED DATE 31-10-14 SCALE REF. FILE

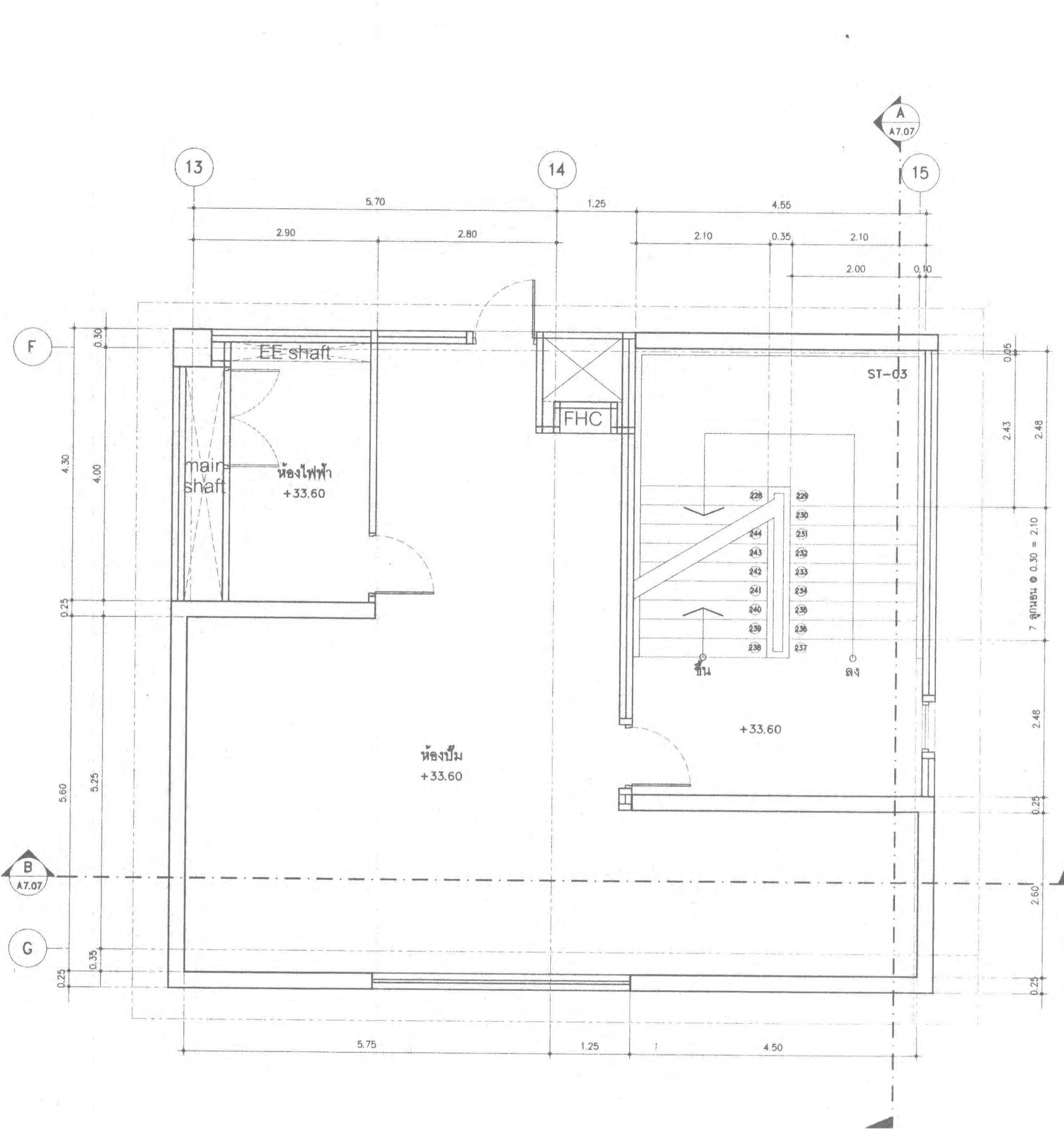

ผังพื้นที่ชั้นลอย

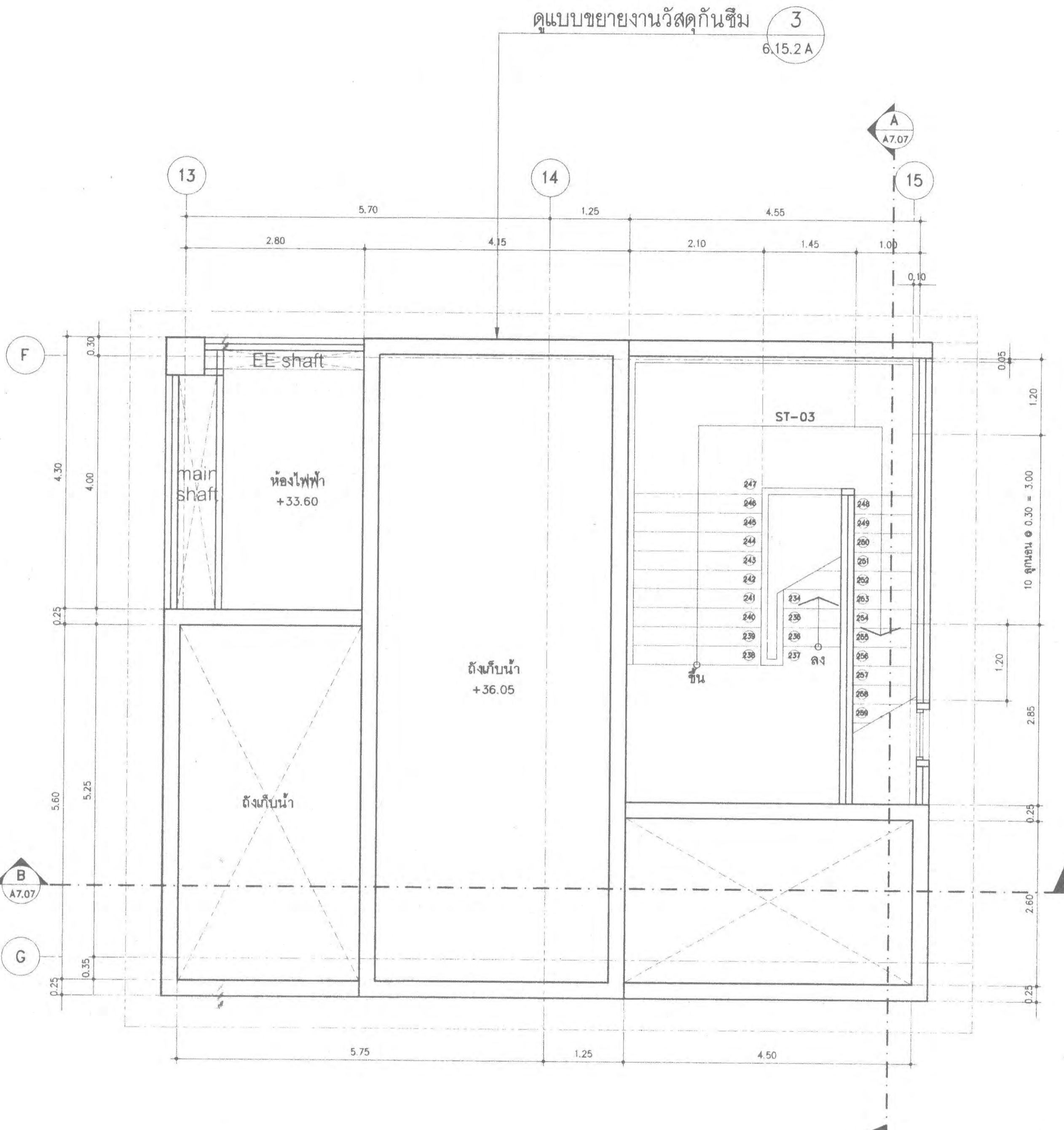

ผังขึ้นถึงเก็บน้ำ

แบบขยายบันได ST-03,ST-15 , แบบขยายลิฟท์ L-1,L-2,L-3

มาตราส่วน
1 : 50

1
A7.05

